



PROJECT NUMBER RA-13-01  
PROJECT NAME

อาคารแสดงนิทรรศการและ  
การสอนนันทนาการ จำนวน 1 หลัง

OWNER: **UTK ราชภัฏ  
กรุงเทพ**

LOCATION:  
เลขที่ 2 ถนนนางลิ้นจี่ แขวงทุ่งมหาเมฆ  
เขตสาทร กรุงเทพมหานคร 10120

architects  
**regal**  
324/9 หมู่บ้านการเคหะพิเศษรัชดาภิเษก  
ถนนรัชดาภิเษก แขวงจตุจักร เขตจตุจักร กรุงเทพฯ 11000  
TEL: +66 (0) 2162-0917 FAX: +66 (0) 2162-0918 E-MAIL: regalarchitect@yahoo.com

บริษัท เรา สถาปนิก จำกัด

ARCHITECT	AUTHORIZED SIGNATURE
นายสุวิทย์ พงษ์พานิช 2-ธ. 388	
นายวิชาญ ภาณุคุณ 4-ธ. 2872	
นายสุวิทย์ พิเศษพิชิต 4-ธ. 10742	
นายคณิศร พงษ์ศิริ 4-ธ. 18278	
นางสมศรี มณีวงศ์ 4-ธ. 15872	

STRUCTURAL ENGINEER	AUTHORIZED SIGNATURE
รศ.ดร. กัญญาชวณิชย 4-ธ. 3693	
นายสุวิทย์ พิเศษพิชิต 4-ธ. 5665	
นายคณิศร พงษ์ศิริ 4-ธ. 48748	

ELECTRICAL ENGINEER	AUTHORIZED SIGNATURE
นายคณิศร พงษ์ศิริ 4-ธ. 48748	
นายคณิศร พงษ์ศิริ 4-ธ. 55633	

MECHANICAL ENGINEER	AUTHORIZED SIGNATURE
นายคณิศร พงษ์ศิริ 4-ธ. 388	
นายคณิศร พงษ์ศิริ 4-ธ. 1958	

SANITARY ENGINEER	AUTHORIZED SIGNATURE
นายคณิศร พงษ์ศิริ 4-ธ. 388	
นายคณิศร พงษ์ศิริ 4-ธ. 205	

GENERAL NOTE  
1. THIS DRAWING IS THE PROPERTY OF ARCHITECTS 49 LIMITED OR ONE OF ITS APPLICANTS. IT IS TO BE USED ONLY FOR THE PROJECT FOR WHICH IT IS INTENDED.  
2. DO NOT SCALE THIS DRAWING. USE FIGURED DIMENSIONS ONLY.  
3. IN CASE OF DISCREPANCY BETWEEN DIMENSIONS, THE DIMENSIONS SHOWN IN THIS DRAWING SHALL PREVAIL.

PERSONNEL	AUTHORIZED SIGNATURE
1. นายสุวิทย์ พิเศษพิชิต 4-ธ. 10742	
2. นายวิชาญ ภาณุคุณ 4-ธ. 2872	
3. นายคณิศร พงษ์ศิริ 4-ธ. 48748	
4. นายคณิศร พงษ์ศิริ 4-ธ. 48748	
5. นายคณิศร พงษ์ศิริ 4-ธ. 48748	
6. นายคณิศร พงษ์ศิริ 4-ธ. 48748	
7. นายคณิศร พงษ์ศิริ 4-ธ. 48748	
8. นายคณิศร พงษ์ศิริ 4-ธ. 48748	
9. นายคณิศร พงษ์ศิริ 4-ธ. 48748	
10. นายคณิศร พงษ์ศิริ 4-ธ. 48748	
11. นายคณิศร พงษ์ศิริ 4-ธ. 48748	
12. นายคณิศร พงษ์ศิริ 4-ธ. 48748	
13. นายคณิศร พงษ์ศิริ 4-ธ. 48748	

ISSUE/REVISION	NO.	DESCRIPTION	BY	DATE
1	แบบแปลนอาคาร - แบบก่อสร้าง	www	www	30-08-13

DRAWING TITLE  
**แบบขยายบันได ST-12  
แบบขยายบันได ST-13**

CHECKED BY	SIGNED	DRAWING NO.
ARCHITECT		A
PM		7.14
PD		
PA		
JC		

DRAWN BY: 30-08-13 SCALE: REF. FILE  
PRINTED DATE: 30-08-13

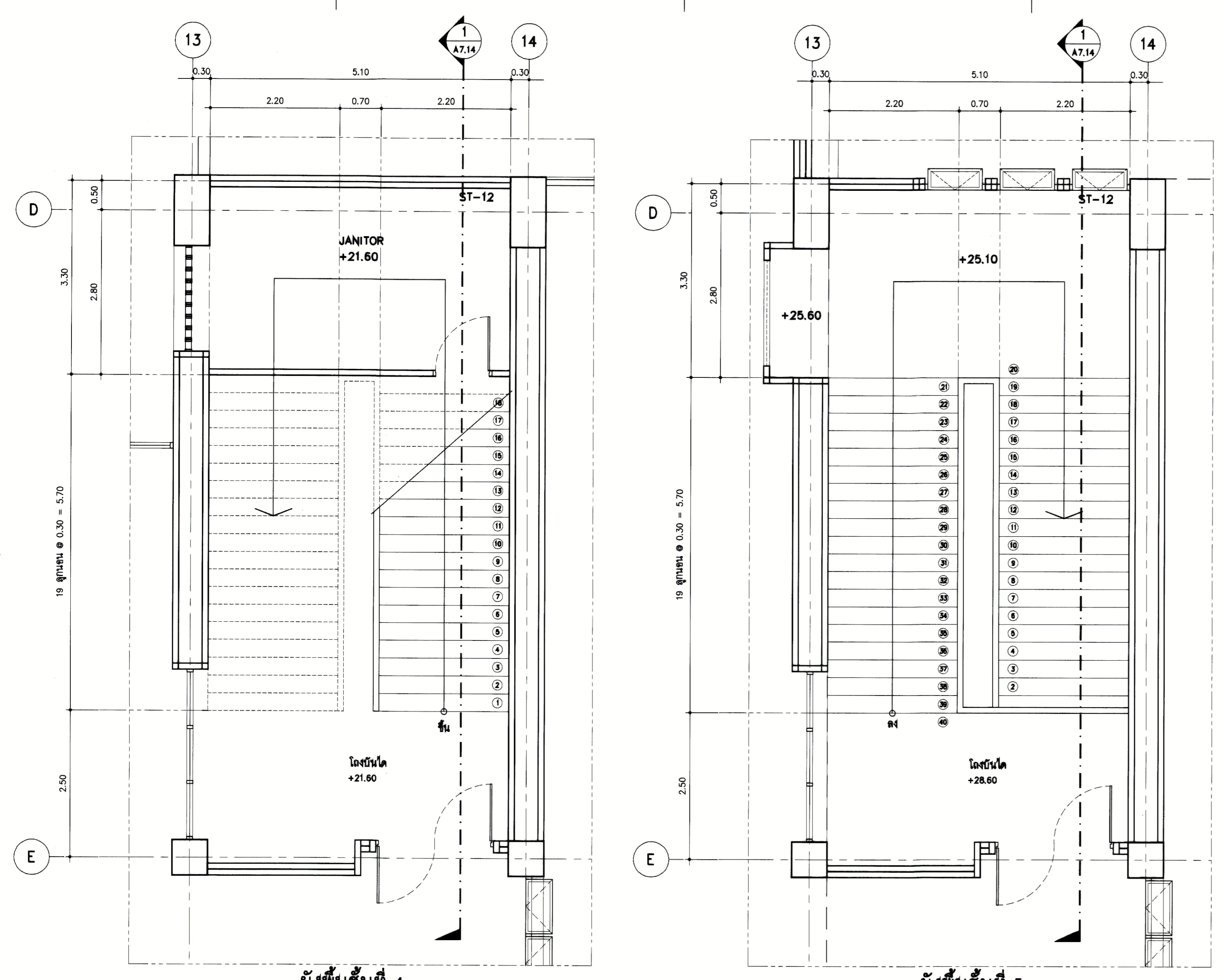

ผังพื้นที่ชั้นที่ 4

ผังพื้นที่ชั้นที่ 5

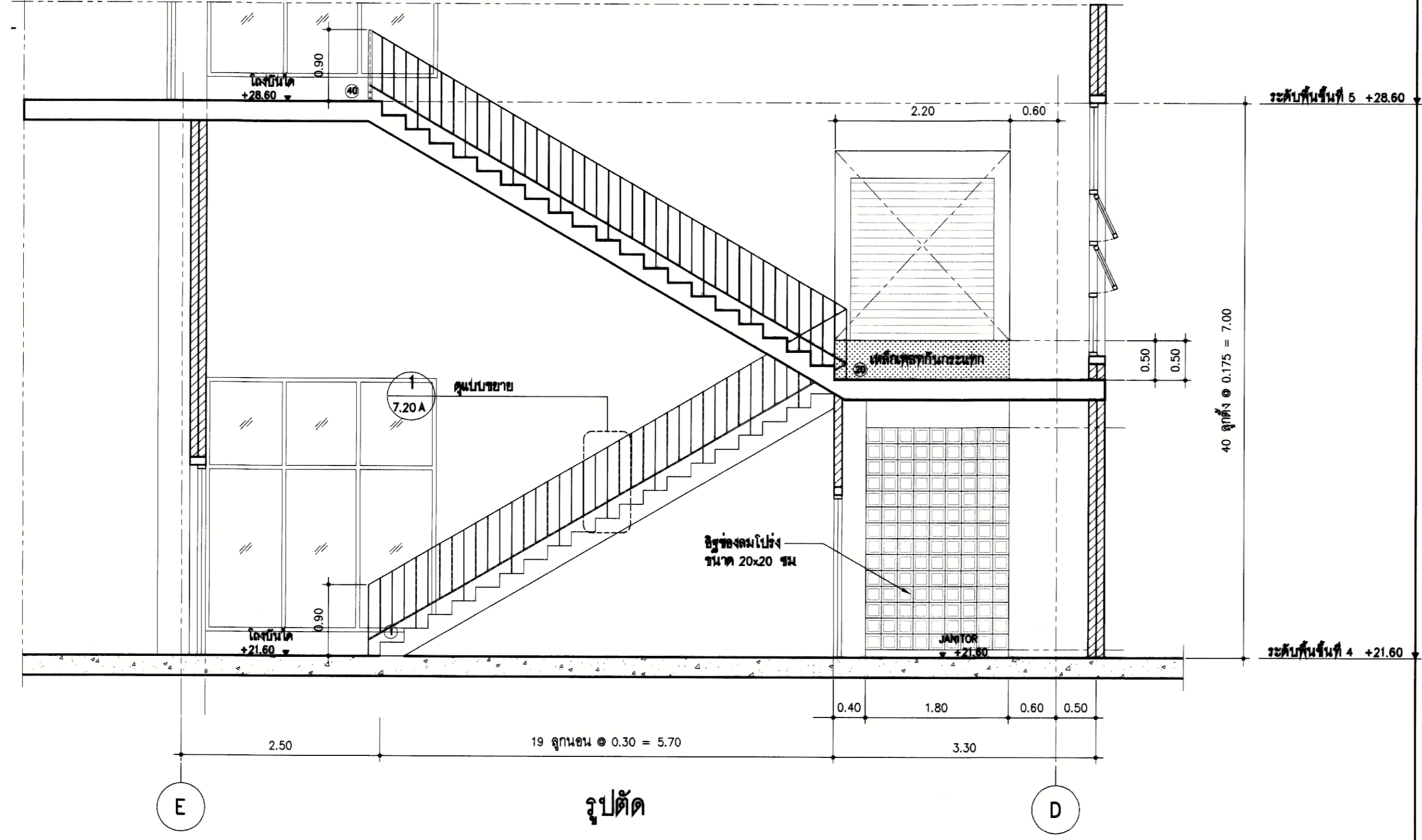

รูปตัด

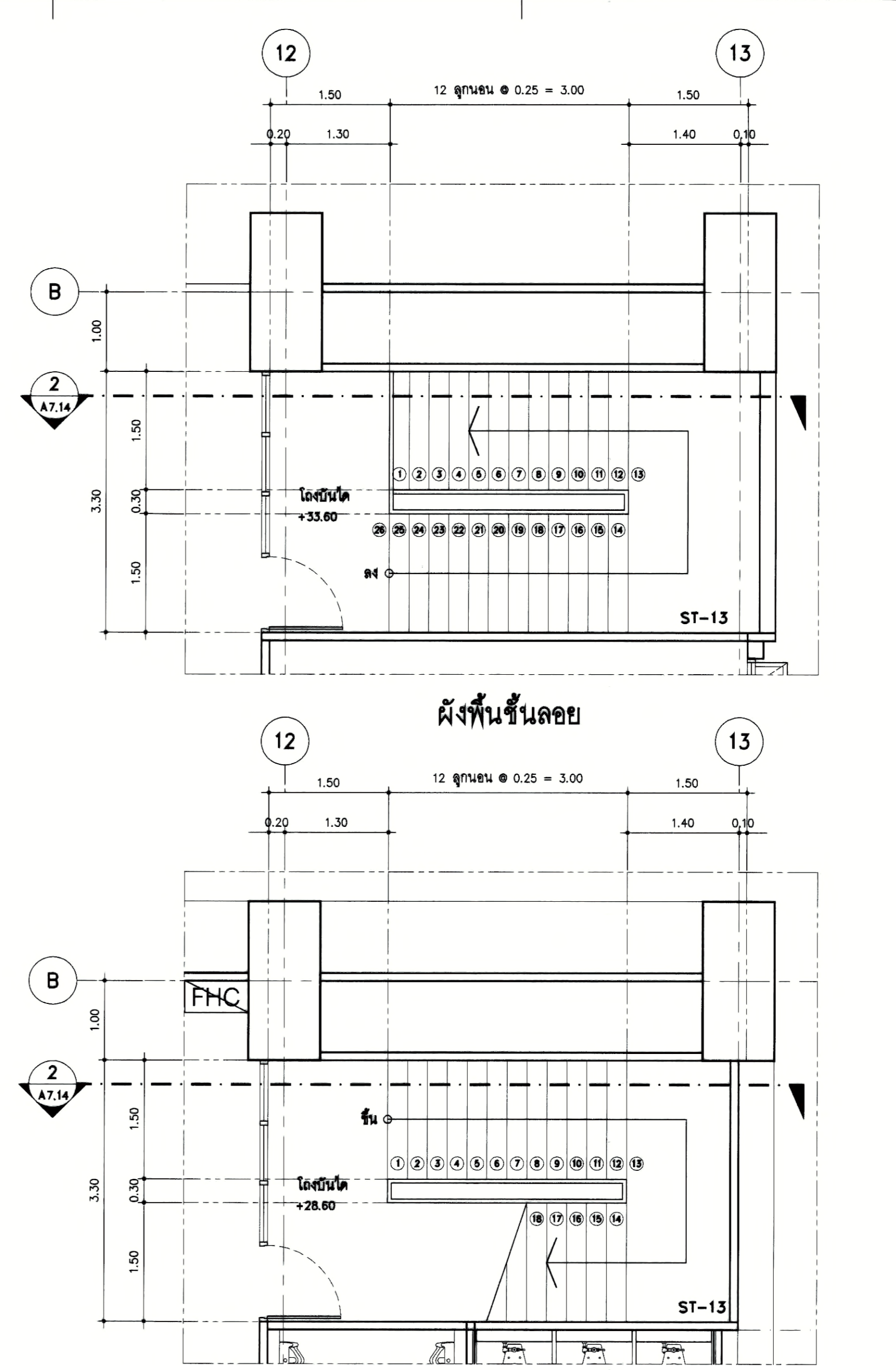

ผังพื้นที่ชั้นลอย

ผังพื้นที่ชั้นที่ 5

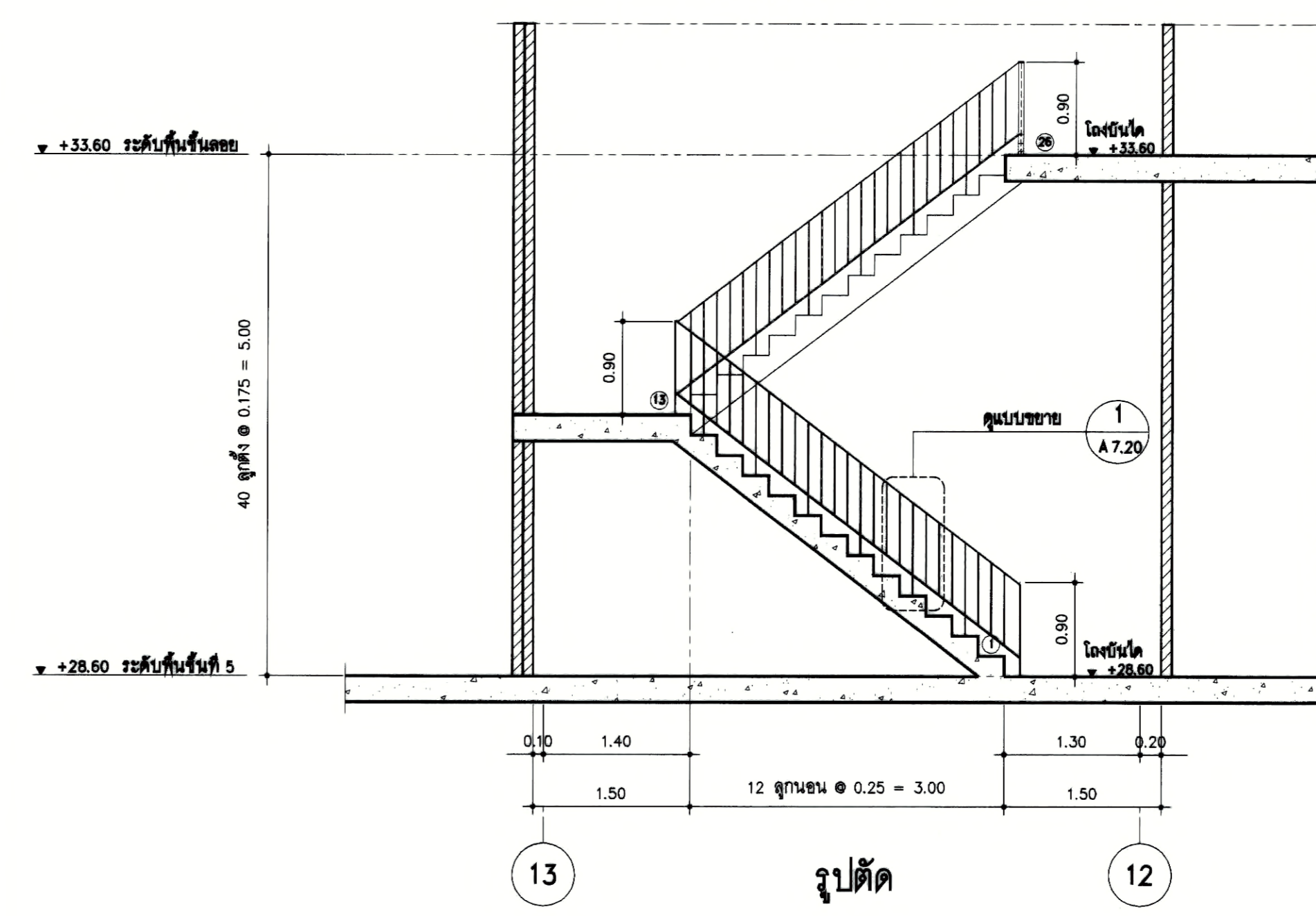

รูปตัด

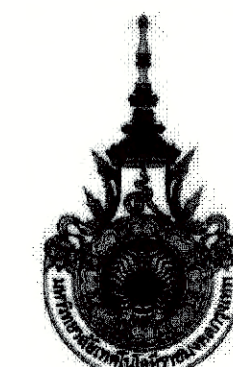

PROJECT NUMBER RA-13-01  
PROJECT NAME

อาคารแสดงนิทรรศการและ  
การสอนนักเรียนการ จำนวน 1 หลัง

OWNER: **UTK ราชบงกค  
กรุงเทพ**

LOCATION:  
เลขที่ 2 ถนนนางลิ้นจี่ แขวงทุ่งมหาเมฆ  
เขตสาทร กรุงเทพมหานคร 10120

architects  
**regal**  
3348 หมู่บ้านจตุรทิศสี่แยกสะพาน  
ตัดสายทาง จำนวน 100 ตารางเมตร  
TEL: +66 (0) 2162-0817  
FAX: +66 (0) 2162-0818  
E-MAIL: regalarchitects@yahoo.com

บริษัท เรกา สถาปนิก จำกัด

ARCHITECT	AUTHORIZED SIGNATURE
นายสุวิทย์ ราชบงกค 2-ดล 398	
นายวิชาญ ราชบงกค 2-ดล 2572	
นางสาววิมลทิพย์ พิทยสุธาพร 2-ดล 10742	
นายปรีดิพงษ์ พงศ์ศักดิ์ 2-ดล 18278	
นายธนชาติ ทรัพย์วงศ์ 2-ดล 15872	
นางสาววิมลยา ศิษย์พันธ์	

STRUCTURAL ENGINEER	AUTHORIZED SIGNATURE
ระดับ วิศวกรรมโยธา 2-ดล 3893	
นายสุวิทย์ ราชบงกค 2-ดล 3893	
นายวิชาญ ราชบงกค 2-ดล 2572	
นายปรีดิพงษ์ พงศ์ศักดิ์ 2-ดล 18278	
นายธนชาติ ทรัพย์วงศ์ 2-ดล 15872	

วิศวกรตรวจสอบ และ รายการคำนวณโครงสร้าง  
กรรมการ 2-ดล 1021

ELECTRICAL ENGINEER	AUTHORIZED SIGNATURE
ระดับ วิศวกรรมโยธา 2-ดล 556	
นายวิชาญ ราชบงกค 2-ดล 2572	
นายปรีดิพงษ์ พงศ์ศักดิ์ 2-ดล 18278	
นายธนชาติ ทรัพย์วงศ์ 2-ดล 15872	

MECHANICAL ENGINEER	AUTHORIZED SIGNATURE
ระดับ วิศวกรรมโยธา 2-ดล 398	
นายวิชาญ ราชบงกค 2-ดล 2572	
นายปรีดิพงษ์ พงศ์ศักดิ์ 2-ดล 18278	
นายธนชาติ ทรัพย์วงศ์ 2-ดล 15872	

SANITARY ENGINEER	AUTHORIZED SIGNATURE
ระดับ วิศวกรรมโยธา 2-ดล 388	
นายวิชาญ ราชบงกค 2-ดล 2572	
นายปรีดิพงษ์ พงศ์ศักดิ์ 2-ดล 18278	
นายธนชาติ ทรัพย์วงศ์ 2-ดล 15872	

GENERAL NOTE  
1. THIS DRAWING IS THE PROPERTY OF ARCHITECTS 48 LIMITED OR ONE OF ITS AFFILIATES. IT IS ISSUED SUBJECT TO THE TERMS AND CONDITIONS SET OUT IN THE CONTRACT AND IS NOT TO BE USED EXCEPT IN CONNECTION WITH THE PROJECT FOR WHICH IT IS INTENDED.  
2. DO NOT SCALE THIS DRAWING. USE DIMENSIONS DIMENSIONS ONLY.  
โปรดอ่านคำสั่งที่แนบมาไว้ที่หน้า 1 ของใบคำนวณ

คณะกรรมการตรวจสอบ	AUTHORIZED SIGNATURE
1. นายสุวิทย์ ราชบงกค ประธานกรรมการ	
2. นายวิชาญ ราชบงกค กรรมการ	
3. นายปรีดิพงษ์ พงศ์ศักดิ์ กรรมการ	
4. นายธนชาติ ทรัพย์วงศ์ กรรมการ	
5. นายสุวิทย์ ราชบงกค กรรมการ	
6. นายวิชาญ ราชบงกค กรรมการ	
7. นายปรีดิพงษ์ พงศ์ศักดิ์ กรรมการ	
8. นายธนชาติ ทรัพย์วงศ์ กรรมการ	
9. นายสุวิทย์ ราชบงกค กรรมการ	
10. นายวิชาญ ราชบงกค กรรมการ	
11. นายปรีดิพงษ์ พงศ์ศักดิ์ กรรมการ	
12. นายธนชาติ ทรัพย์วงศ์ กรรมการ	
13. นายสุวิทย์ ราชบงกค กรรมการ	

ISSUE/REVISION	DESCRIPTION	BY	DATE
1	แบบแปลนสถาปัตย์ - แบบก่อสร้าง	www	30-08-13

DRAWING TITLE  
**แบบขยายบันได ST-14**

CHECKED BY	SIGNED	DRAWING NO.
PM		A
PD		7.15
PA		
JC		

DRAWN BY: 30-08-13 SCALE: REF. FILE

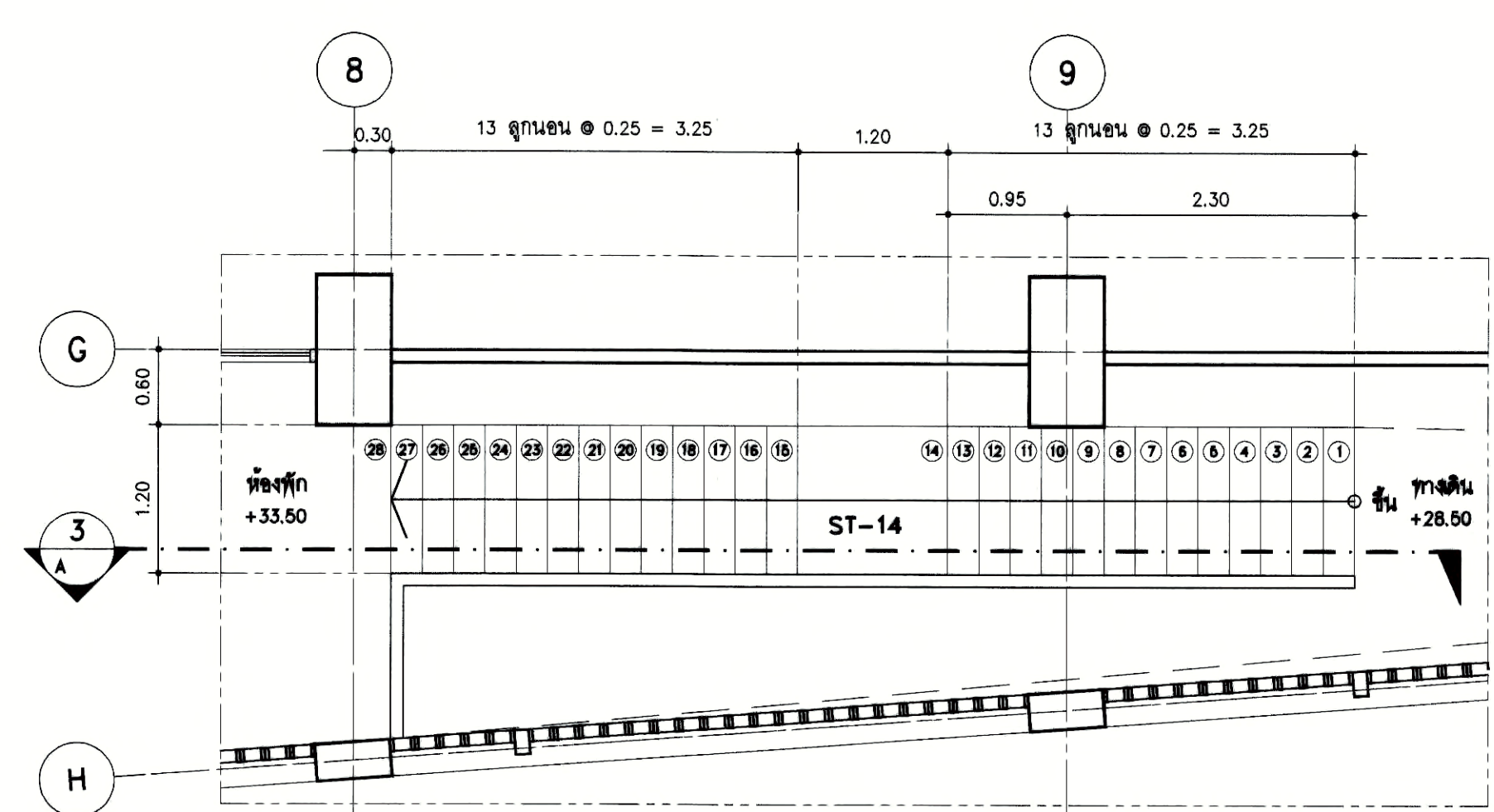

ผังพื้น

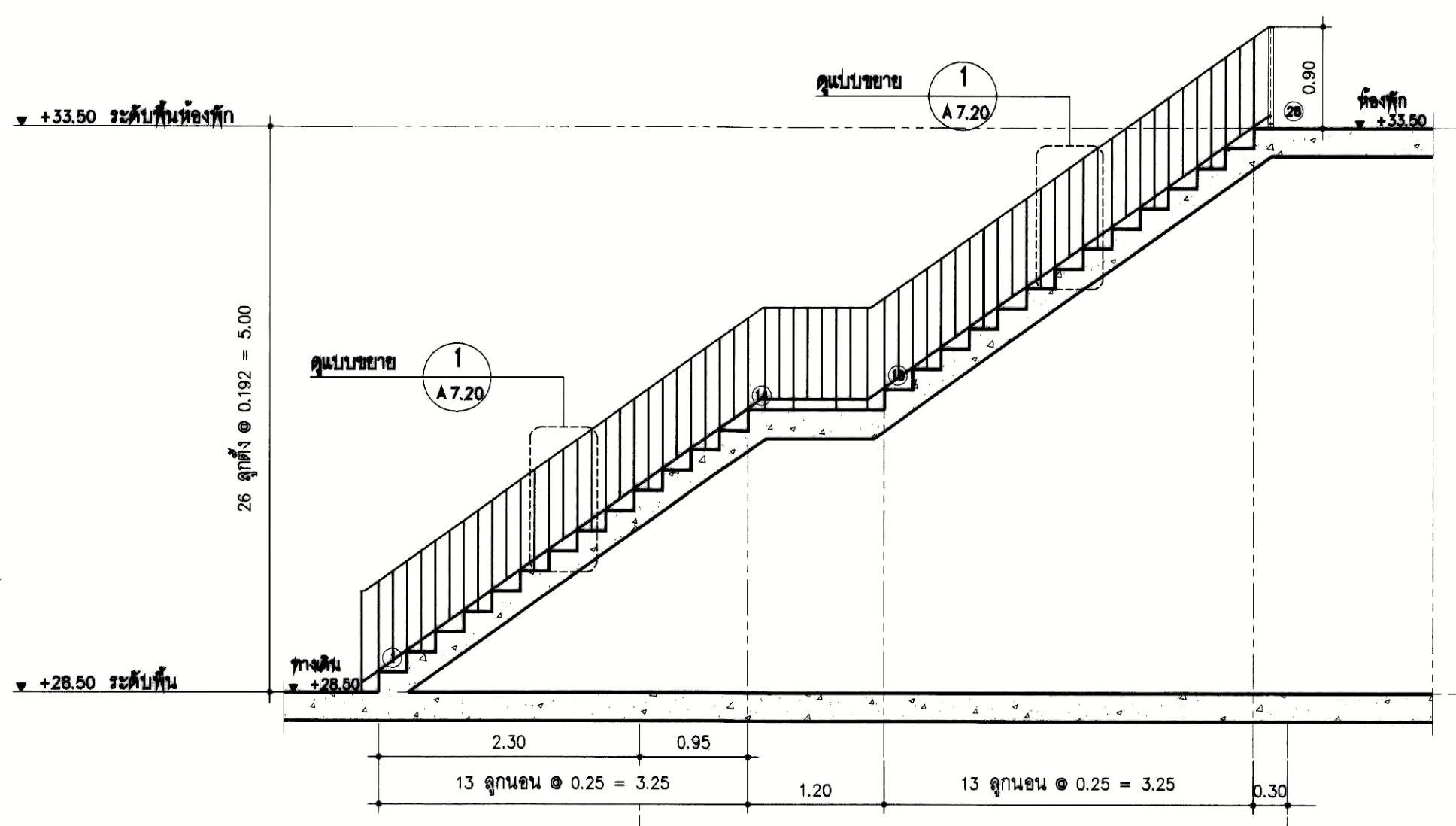

รูปตัด

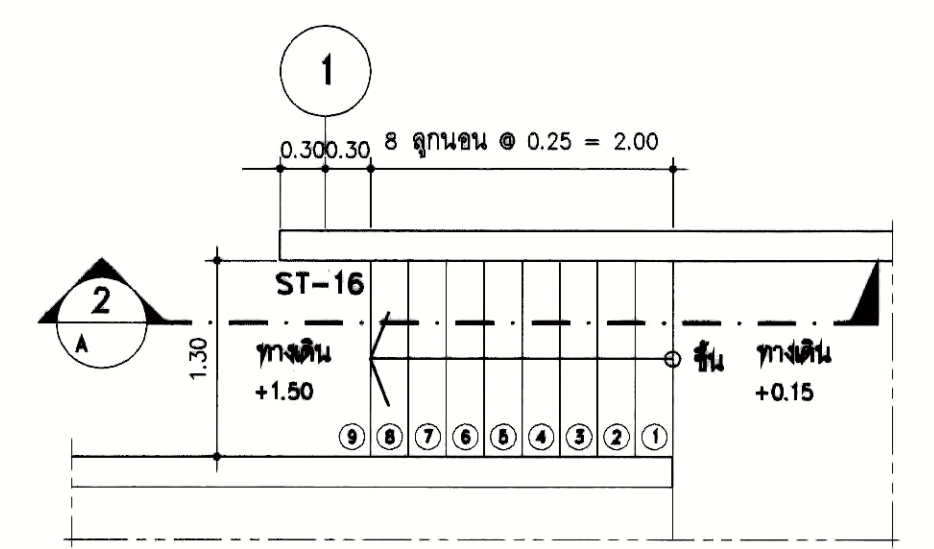

แปลน

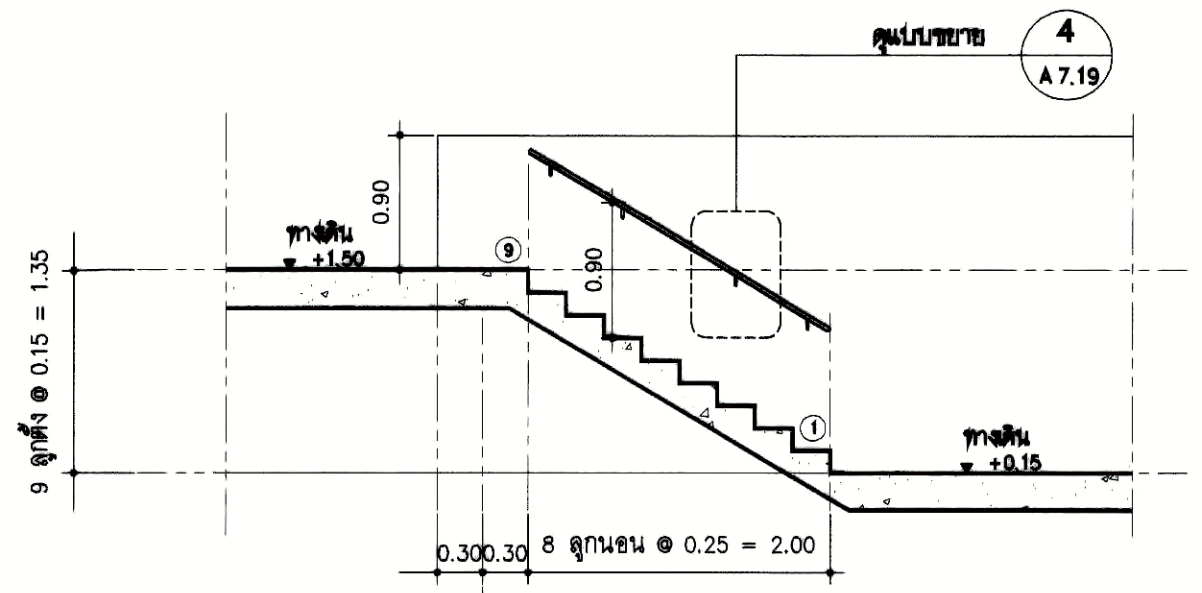

รูปตัด

แบบขยายบันได ST-16 1:50

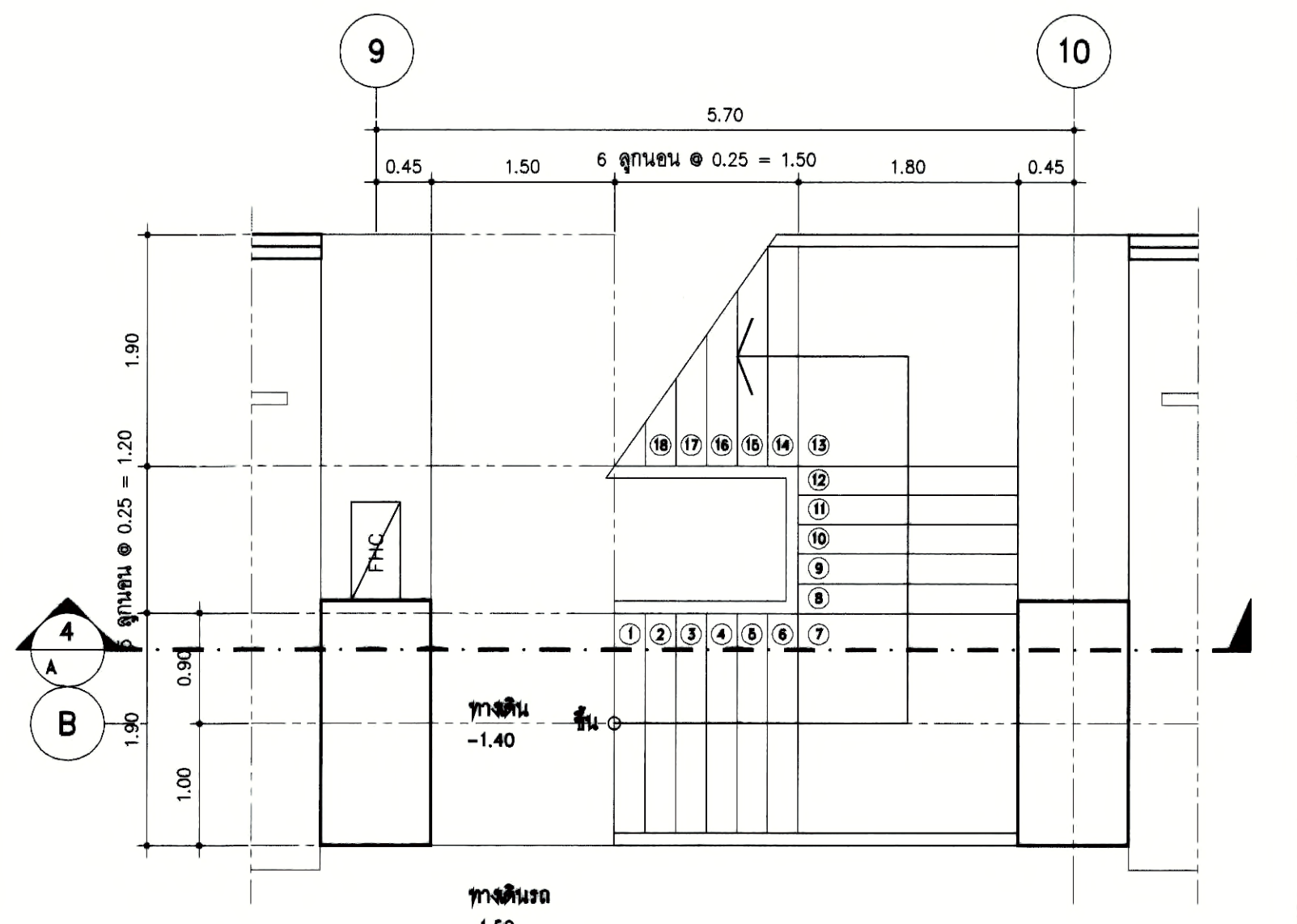

แปลนพื้นที่ชั้นล่าง

แบบขยายบันได ST-17 1:50

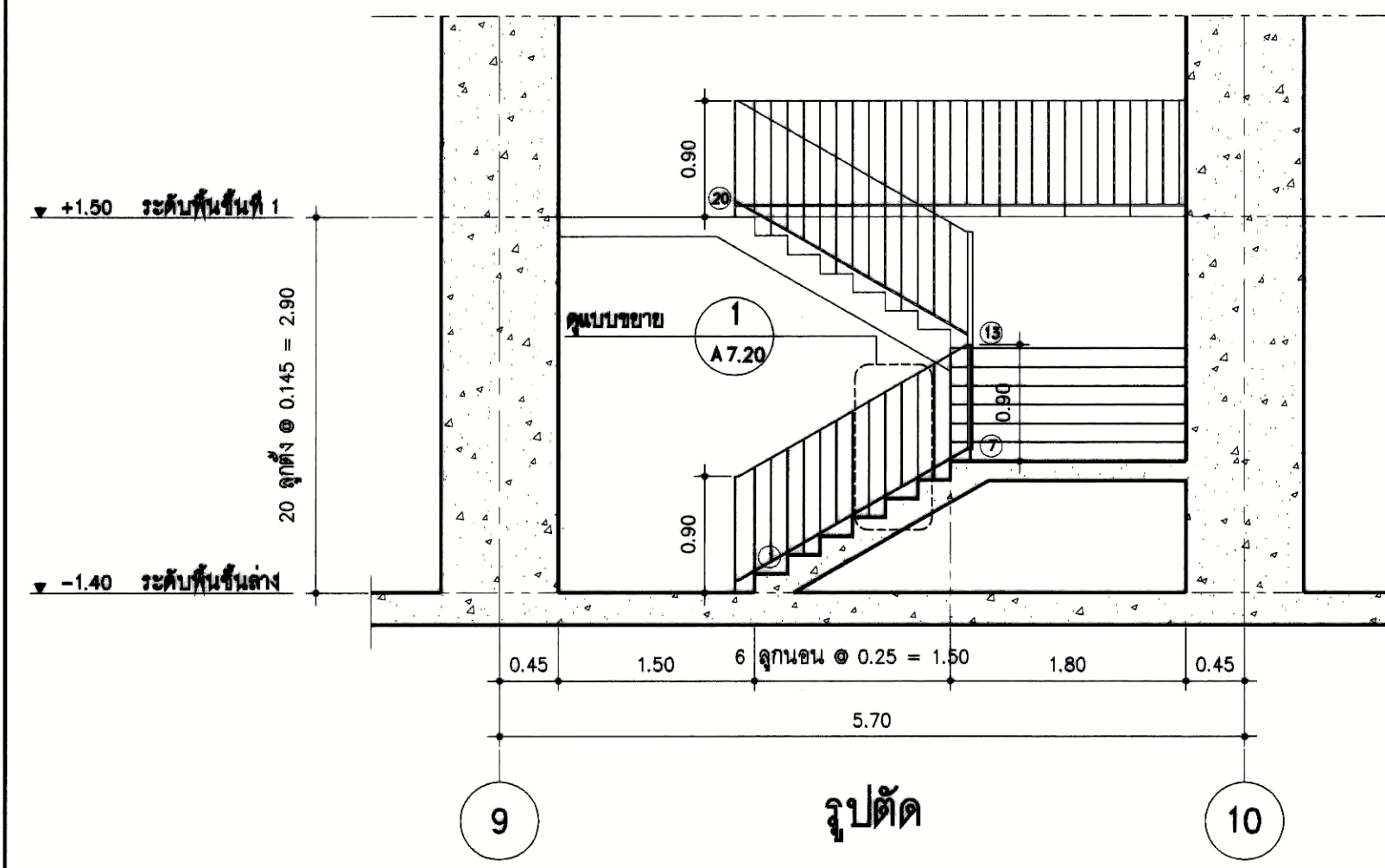

รูปตัด

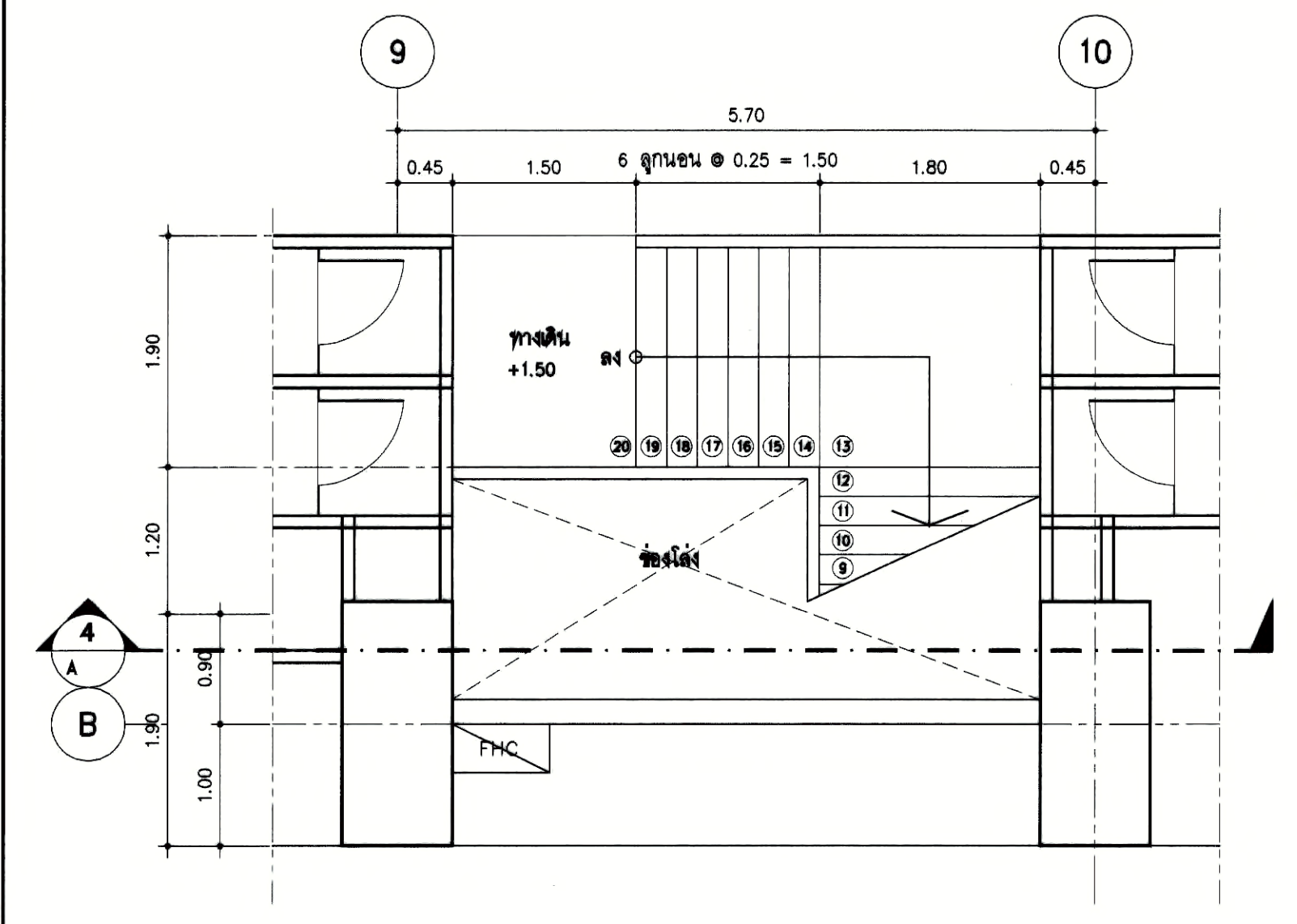

แปลนพื้นที่ 1

แบบขยายบันได ST-17 1:50

แบบขยายบันได ST-14 1:50

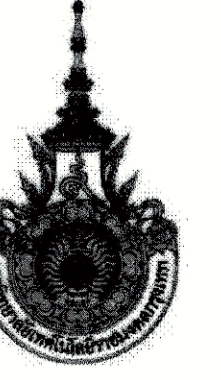

PROJECT NUMBER RA-13-01

PROJECT NAME

อาคารแสดงนิทรรศการและ  
การสอนนันทนาการ จำนวน 1 หลัง

OWNER: **UTK ราชบมก  
กรุงเทพ**

LOCATION: เลขที่ 2 ถนนนางลิ้นจี่ แขวงทุ่งมหาเมฆ  
เขตสาทร กรุงเทพมหานคร 10120

architects  
**rega**  
3248 หมู่บ้านบางพลีพัฒนา 1 ถนนสุขุมวิท แขวงคลองเตย เขตคลองเตย กรุงเทพมหานคร 11000  
TEL: +66 (0) 2162-0917  
FAX: +66 (0) 2162-0918  
E-MAIL: regaarchitects@gmail.com

บริษัท เรกา สถาปนิก จำกัด

ARCHITECT	AUTHORIZED SIGNATURE
นายสุวิทย์ ชัยวัฒน์ 2-ต. 398	
นายวิชาญ กาญจนะ 3-ต. 2572	
นางสาวศุภมาสทิพย์ พิทยศิริราช 2-ต. 10742	
นายศิรินทร์ยา บุญวิเศษ 2-ต. 18278	
นายธนชาติ เกตุวงศ์ 2-ต. 15872	
นางสาววิภาดา ศิวนพพันธ์ 2-ต. 15872	

STRUCTURAL ENGINEER	AUTHORIZED SIGNATURE
รศ.ดร.วิมล วัฒนศิริ 2-ต. 3683	
นายสุวิทย์ ชัยวัฒน์ 2-ต. 3683	
นายสุวิทย์ ชัยวัฒน์ 2-ต. 3683	
นายสุวิทย์ ชัยวัฒน์ 2-ต. 3683	
นายสุวิทย์ ชัยวัฒน์ 2-ต. 3683	

วิศวกรตรวจสอบ และ รายการคำนวณโครงสร้าง	AUTHORIZED SIGNATURE
รศ.ดร.วิมล วัฒนศิริ 2-ต. 3683	
นายสุวิทย์ ชัยวัฒน์ 2-ต. 3683	
นายสุวิทย์ ชัยวัฒน์ 2-ต. 3683	

ELECTRICAL ENGINEER	AUTHORIZED SIGNATURE
นายสุวิทย์ ชัยวัฒน์ 2-ต. 3683	
นายสุวิทย์ ชัยวัฒน์ 2-ต. 3683	
นายสุวิทย์ ชัยวัฒน์ 2-ต. 3683	

MECHANICAL ENGINEER	AUTHORIZED SIGNATURE
นายสุวิทย์ ชัยวัฒน์ 2-ต. 398	
นายสุวิทย์ ชัยวัฒน์ 2-ต. 1958	

SANITARY ENGINEER	AUTHORIZED SIGNATURE
นายสุวิทย์ ชัยวัฒน์ 2-ต. 388	
นายสุวิทย์ ชัยวัฒน์ 2-ต. 205	

GENERAL NOTE  
 1. THIS DRAWING IS THE PROPERTY OF ARCHITECTS 49 LIMITED OR ONE OF ITS AFFILIATES. IT IS ISSUED SUBJECT TO RETURN UPON DEMAND AND IS NOT TO BE USED EXCEPT IN CONNECTION WITH THE PROJECT FOR WHICH IT IS INTENDED.  
 2. DO NOT SCALE THIS DRAWING. USE FIGURED DIMENSIONS ONLY.  
 ไม่ใช้ค่าตัวเลขที่ปรากฏในร่างนี้ ห้ามวัดจากแบบ

คณะกรรมการตรวจสอบแบบ	AUTHORIZED SIGNATURE
1. นายสุวิทย์ ชัยวัฒน์ ประธานกรรมการ	
2. นายสุวิทย์ ชัยวัฒน์ รองประธานกรรมการ	
3. นายสุวิทย์ ชัยวัฒน์ กรรมการ	
4. นายสุวิทย์ ชัยวัฒน์ กรรมการ	
5. นายสุวิทย์ ชัยวัฒน์ กรรมการ	
6. นายสุวิทย์ ชัยวัฒน์ กรรมการ	
7. นายสุวิทย์ ชัยวัฒน์ กรรมการ	
8. นายสุวิทย์ ชัยวัฒน์ กรรมการ	
9. นายสุวิทย์ ชัยวัฒน์ กรรมการ	
10. นายสุวิทย์ ชัยวัฒน์ กรรมการ	
11. นายสุวิทย์ ชัยวัฒน์ กรรมการ	
12. นายสุวิทย์ ชัยวัฒน์ กรรมการ	
13. นายสุวิทย์ ชัยวัฒน์ กรรมการ	

ISSUE/REVISION	DESCRIPTION	BY	DATE
1	แบบแปลนสถาปัตย์ - แบบสถาปัตย์	www	30-08-13

DRAWING TITLE

แบบขยายบันได

CHECKED BY	SIGNED	DRAWING NO.
PM		A
PD		7.15.1
PA		
JC		

DRAWN BY: SCALE: REF. FILE:  
 PRINTED DATE: 30-08-13

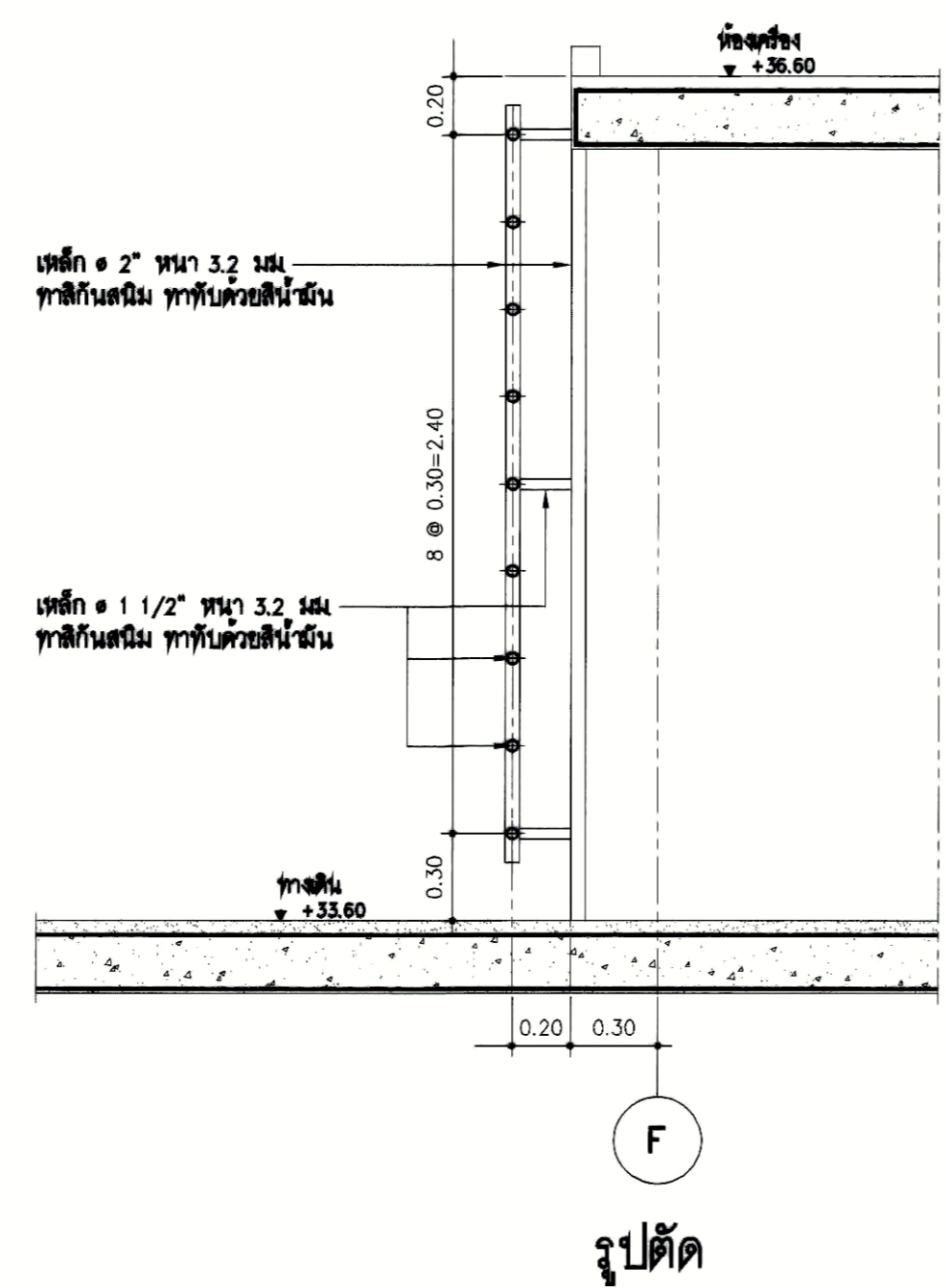
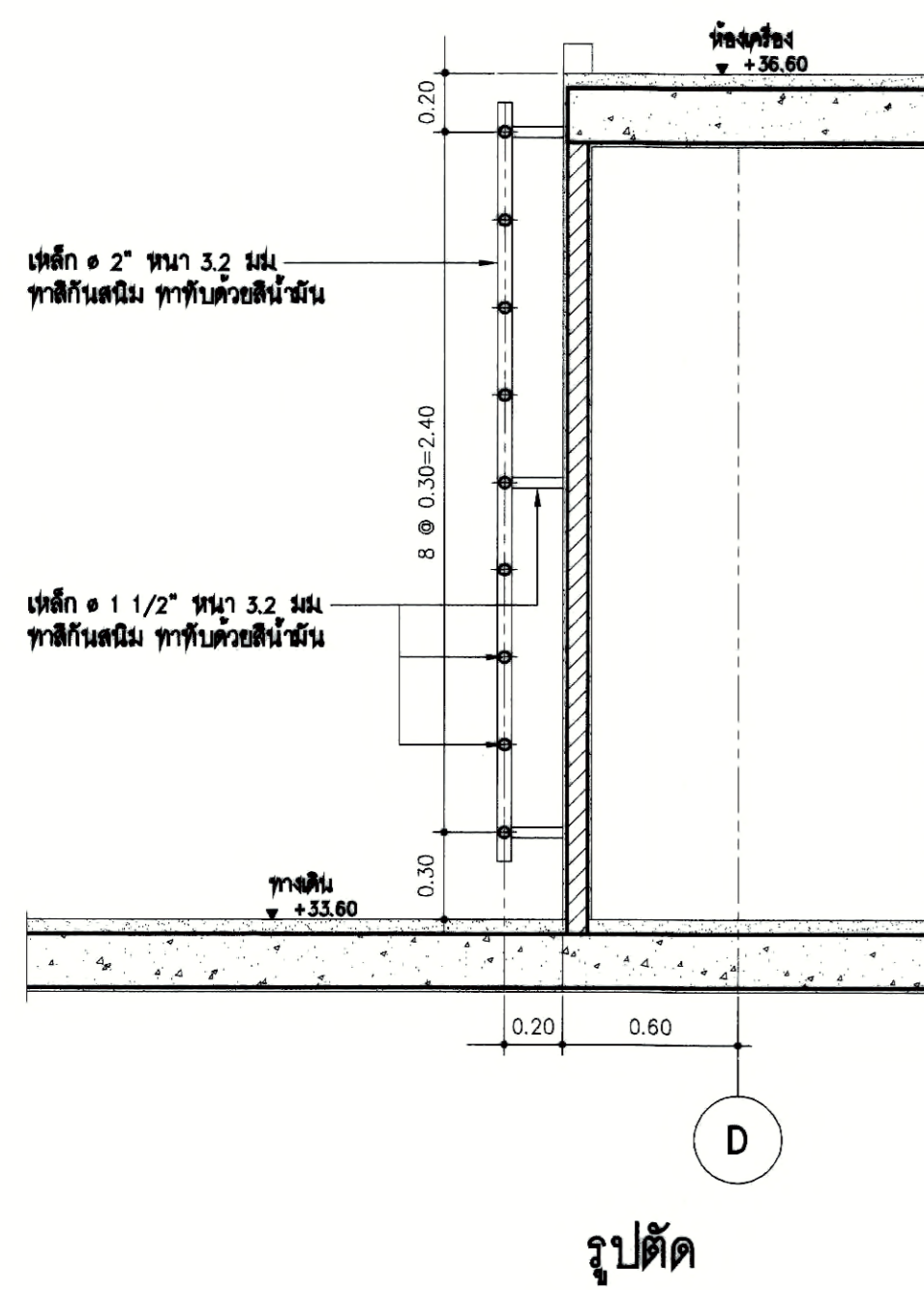
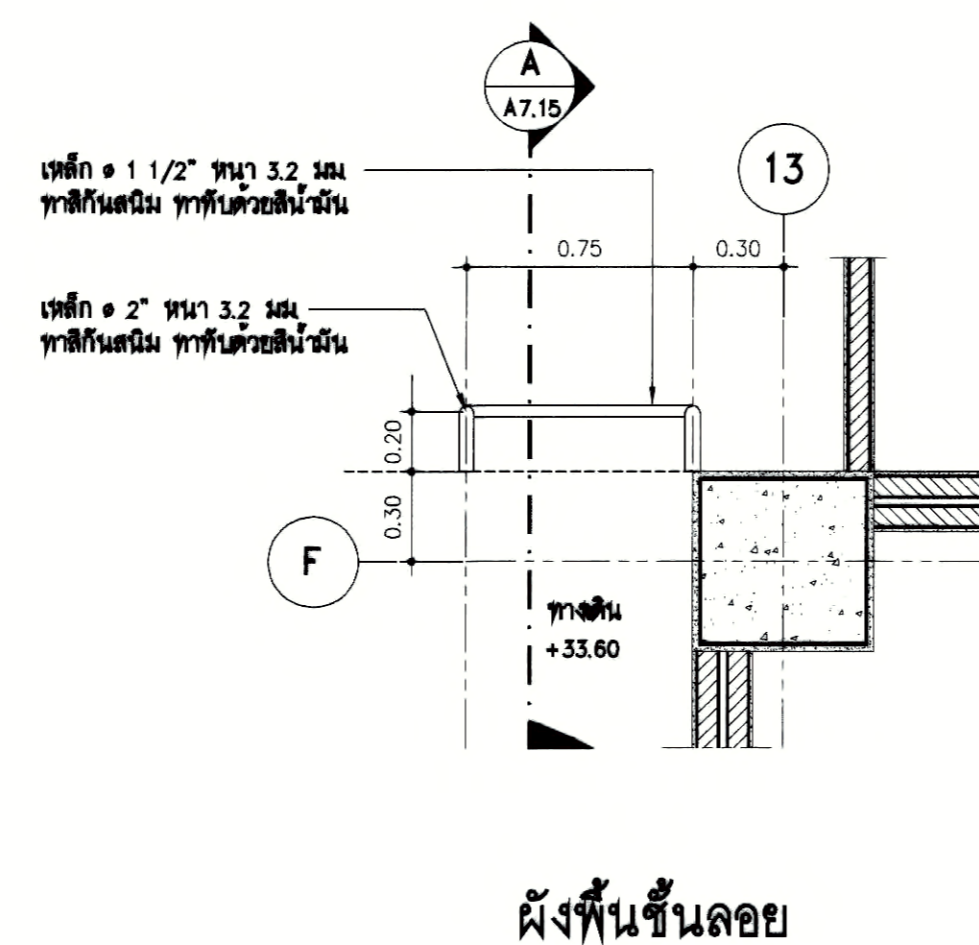
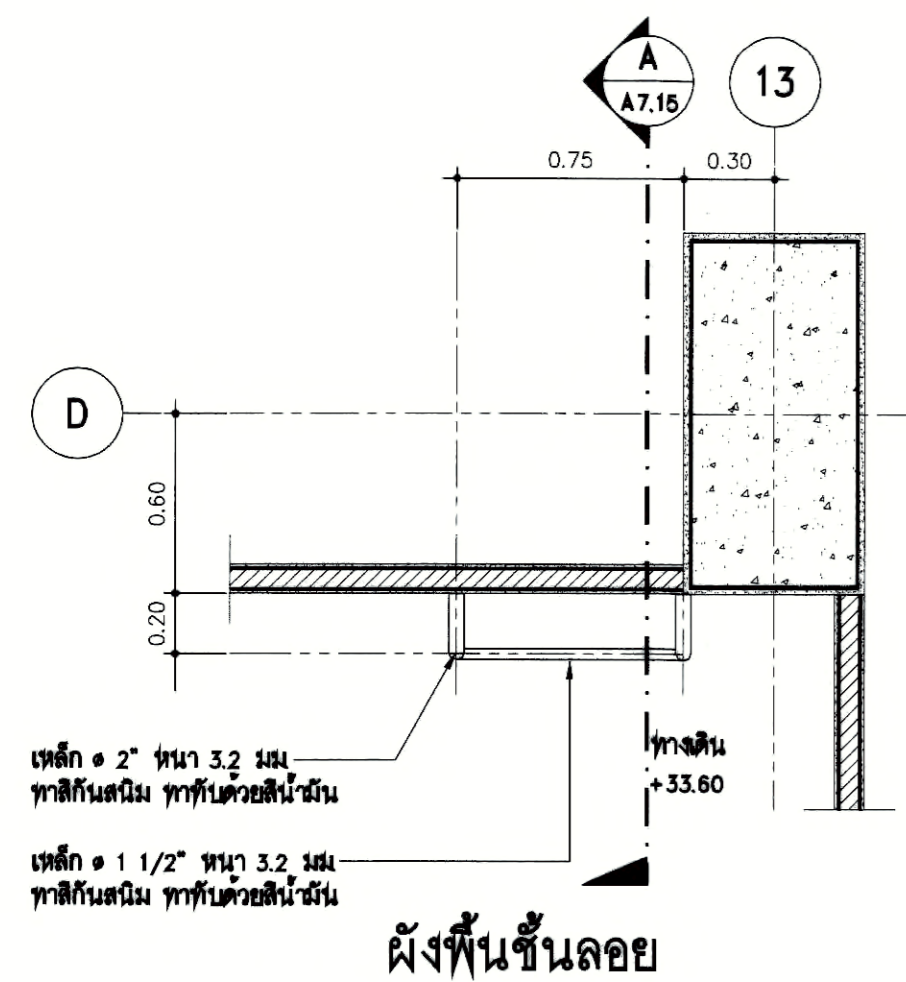
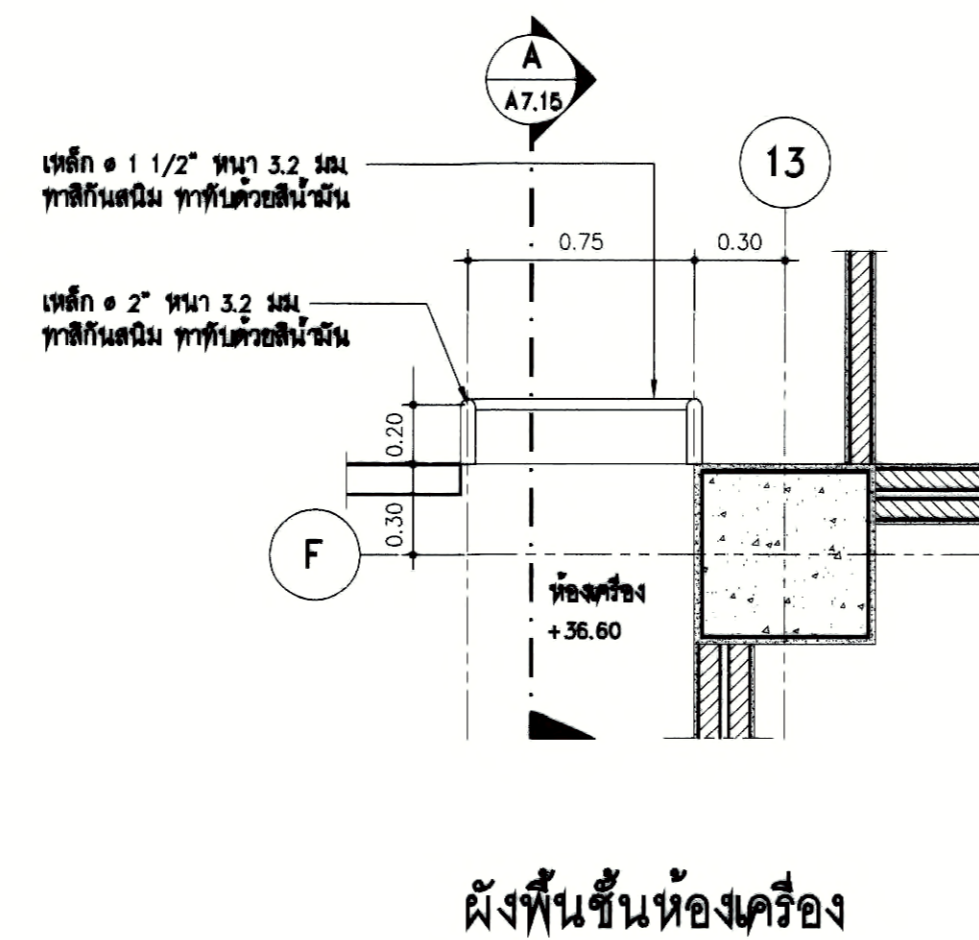
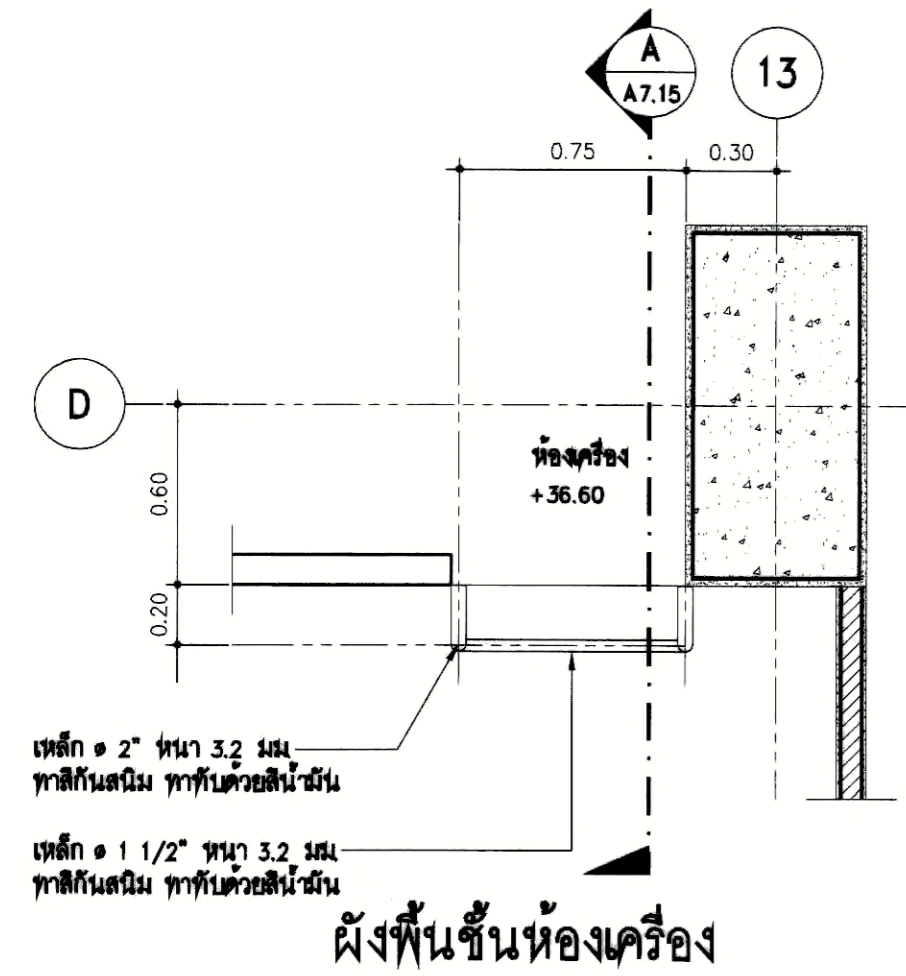

1  
A7.15

แบบขยายบันได

มาตราส่วน  
1 : 50

2  
A7.15

แบบขยายบันได

มาตราส่วน  
1 : 50

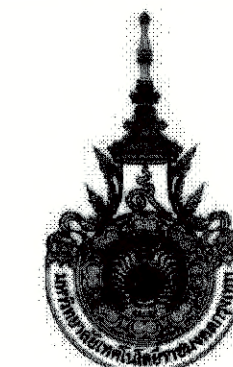

PROJECT NUMBER RA-13-01  
PROJECT NAME

อาคารแสดงนิทรรศการและ  
การสอนนันทนาการ จำนวน 1 หลัง

OWNER: **UTK รามงคล  
กรุงเทพ**

LOCATION:  
เลขที่ 2 ถนนนางลิ้นจี่ แขวงทุ่งมหาเมฆ  
เขตสาทร กรุงเทพมหานคร 10120

architects  
**regal**  
3248 หมู่บ้านสวนคันทันท์ระยอง  
ตำบลเขาชะเมา อำเภอร่อนพิบูลย์ จังหวัดนครศรีธรรมราช 81100  
TEL-+66 (0) 2192-0817 FAX-+66 (0) 2192-0818 E-MAIL: regarchitect@yahoo.com

บริษัท เรกา สถาปนิก จำกัด

ARCHITECT	AUTHORIZED SIGNATURE
นายสุวิทย์ พรหมพิน	ว-ศด. 398
นายวิชา กาญจนะ	อ-ศด 2572
นางสาวกนิษฐา พิทยศิริราช	ก-ศด 10742
นายศุภินันท์ ชุตติศักดิ์	ก-ศด 16278
นายธนชาติ ชุตติศักดิ์	ก-ศด 15872
นางสาววิจิตรา ธิเขตพันธ์	

STRUCTURAL ENGINEER	AUTHORIZED SIGNATURE
รศ.ดร. กฤษณะวณิช	ศด. 3893
นายสุเมธ เสนิทธิสุวรรณ	ศด. 5655
นายสุวิทย์ ศรีไพโรจน์	ศด. 46748
นายสุวิทย์ วัฒนกุล	ศด. 55033

วิศวกรตรวจสอบ และ รายการคำนวณโครงสร้าง	AUTHORIZED SIGNATURE
รศ.ดร.ดร. แสงชัย	วศ. 1021

ELECTRICAL ENGINEER	AUTHORIZED SIGNATURE
นายสุวิทย์ วัฒนกุล	วศ. 4506

MECHANICAL ENGINEER	AUTHORIZED SIGNATURE
นายสุวิทย์ วัฒนกุล	วศ. 398
นายสุวิทย์ วัฒนกุล	ศด. 1958

SANITARY ENGINEER	AUTHORIZED SIGNATURE
นายสุวิทย์ วัฒนกุล	ศด. 398
นายสุวิทย์ วัฒนกุล	ศด. 205

GENERAL NOTE:  
1. THIS DRAWING IS THE PROPERTY OF ARCHITECTS 40 LIMITED OR ONE OF ITS AFFILIATES. IT IS ISSUED SUBJECT TO DEMAND AND IS NOT TO BE USED EXCEPT IN CONNECTION WITH THE PROJECT FOR WHICH IT IS INTENDED.  
2. DO NOT SCALE THIS DRAWING. USE FIGURED DIMENSIONS ONLY.  
ไม่ให้นำค่าตัวเลขจากภาพไปใช้แทนการวัดขนาด

คณะกรรมการตรวจสอบ	AUTHORIZED SIGNATURE
1. นายสุวิทย์ วัฒนกุล	ประธานกรรมการ
2. นายสุวิทย์ วัฒนกุล	กรรมการ
3. นายสุวิทย์ วัฒนกุล	กรรมการ
4. นายสุวิทย์ วัฒนกุล	กรรมการ
5. นายสุวิทย์ วัฒนกุล	กรรมการ
6. นายสุวิทย์ วัฒนกุล	กรรมการ
7. นายสุวิทย์ วัฒนกุล	กรรมการ
8. นายสุวิทย์ วัฒนกุล	กรรมการ
9. นายสุวิทย์ วัฒนกุล	กรรมการ
10. นายสุวิทย์ วัฒนกุล	กรรมการ
11. นายสุวิทย์ วัฒนกุล	กรรมการ
12. นายสุวิทย์ วัฒนกุล	กรรมการ
13. นายสุวิทย์ วัฒนกุล	กรรมการ

ISSUE/REVISION	NO.	DESCRIPTION	BY	DATE
	1	แบบขยายนวด - แบบตัด	www	30-08-13

DRAWING TITLE  
**แบบขยายทางลาด R-01**

CHECKED BY	SIGNED	DRAWING NO.
PM		A
PD		7.16
PA		
JC		

DRAWN BY: SCALE: REF. FILE:  
PRINTED DATE: 30-08-13

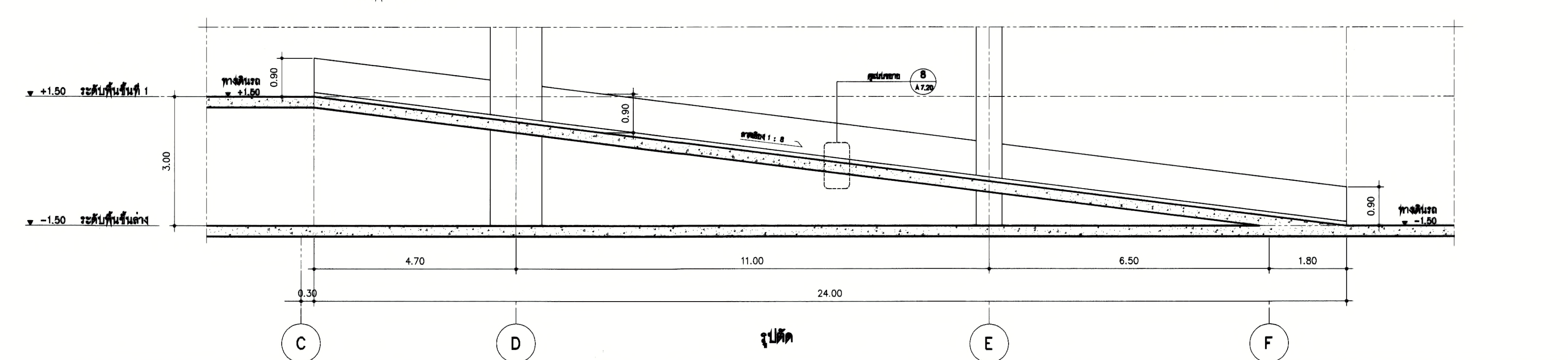
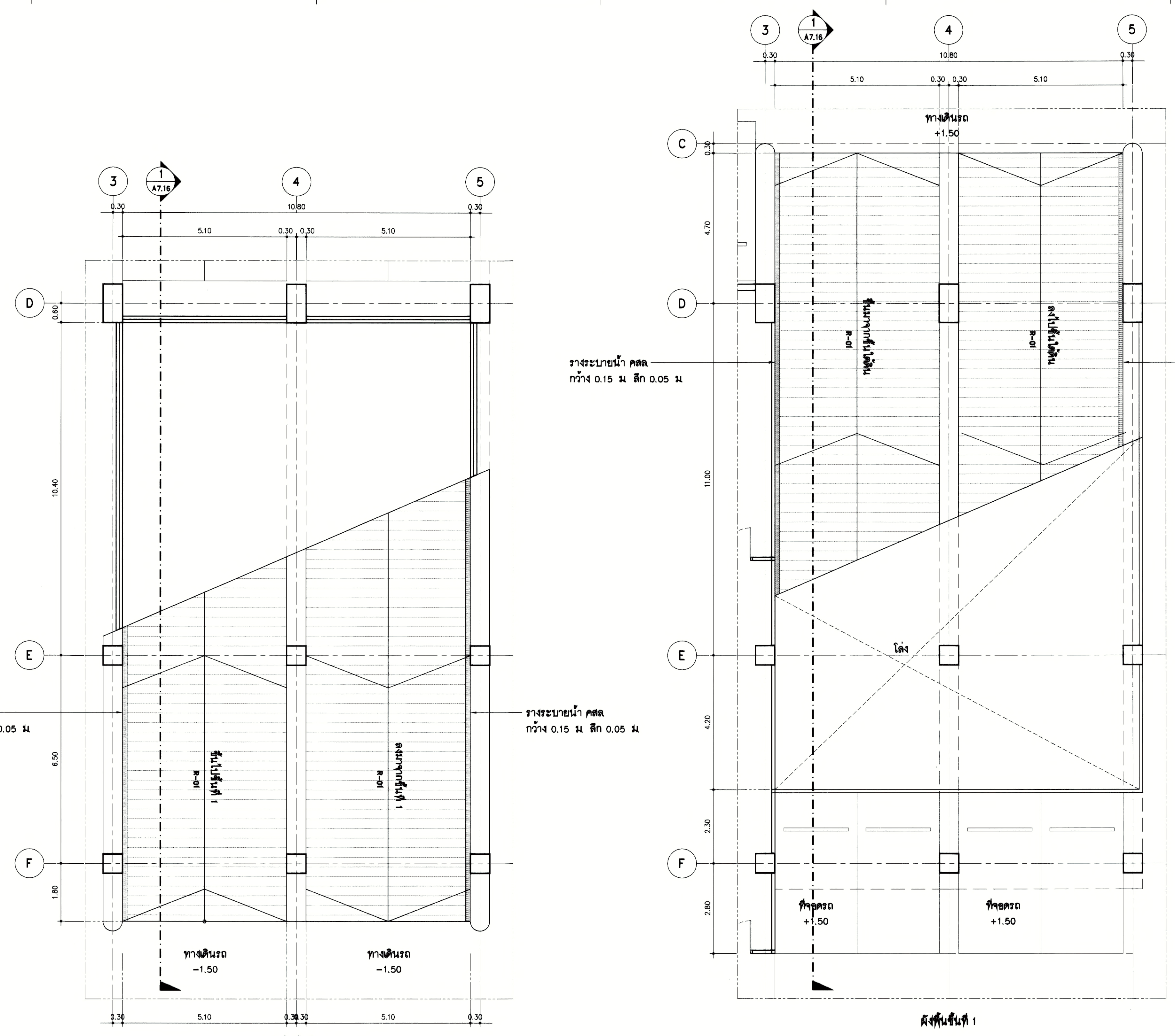

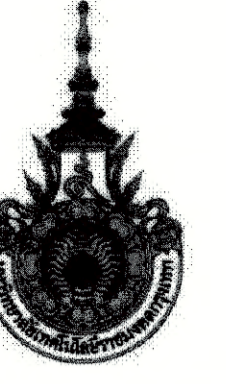

PROJECT NUMBER RA-13-01  
PROJECT NAME

อาคารแสดงนิทรรศการและ  
การสนนันทนาการ จำนวน 1 หลัง

OWNER: **UTK รามงคล  
กรุงเทพ**

LOCATION:  
เลขที่ 2 ถนนนางลิ้นจี่ แขวงทุ่งมหาเมฆ  
เขตสาทร กรุงเทพมหานคร 10120

architects  
**regal**  
3349 หมู่บ้านจตุรทิศสี่แยกปทุมวัน  
ชั้นล่างตึก 4 ชั้นตึก 5 กรุงเทพมหานคร 11000  
TEL: +66 (0) 2192-0917  
FAX: +66 (0) 2192-0918  
E-MAIL: regalarchitects@yahoo.com

บริษัท เรกา สถาปนิก จำกัด

ARCHITECT	AUTHORIZED SIGNATURE
นายสุวิทย์ ทรัพย์พันธ์ุ 2-ต.ช. 388 นายวิฑูรย์ ทรัพย์พันธ์ุ 4-ต.ช. 2872 นางสาววิมลทิพย์ ทรัพย์พันธ์ุ 4-ต.ช. 10742 นายวิฑูรย์ ทรัพย์พันธ์ุ 4-ต.ช. 18278 นายธนชาติ ทรัพย์พันธ์ุ 4-ต.ช. 15872 นางสาววิฑูรย์ ทรัพย์พันธ์ุ	

STRUCTURAL ENGINEER	AUTHORIZED SIGNATURE
รศ.ดร. ภาณุมาศ ทรัพย์พันธ์ุ 4-ต.ช. 3693 นายสุวิทย์ ทรัพย์พันธ์ุ 4-ต.ช. 5685 นายวิฑูรย์ ทรัพย์พันธ์ุ 4-ต.ช. 46748 นายธนชาติ ทรัพย์พันธ์ุ 4-ต.ช. 55033	

วิศวกรตรวจสอบ และ รายการคำนวณโครงสร้าง	AUTHORIZED SIGNATURE
รศ.ดร. ภาณุมาศ ทรัพย์พันธ์ุ 4-ต.ช. 1021	

ELECTRICAL ENGINEER	AUTHORIZED SIGNATURE
นายวิฑูรย์ ทรัพย์พันธ์ุ 4-ต.ช. 859 นายธนชาติ ทรัพย์พันธ์ุ 4-ต.ช. 4306	

MECHANICAL ENGINEER	AUTHORIZED SIGNATURE
นายวิฑูรย์ ทรัพย์พันธ์ุ 4-ต.ช. 388 นายธนชาติ ทรัพย์พันธ์ุ 4-ต.ช. 1958	

SANITARY ENGINEER	AUTHORIZED SIGNATURE
นายวิฑูรย์ ทรัพย์พันธ์ุ 4-ต.ช. 388 นายธนชาติ ทรัพย์พันธ์ุ 4-ต.ช. 205	

GENERAL NOTE  
1. THIS DRAWING IS THE PROPERTY OF ARCHITECTS 48 LIMITED OR ONE OF ITS AFFILIATES. IT IS ISSUED SUBJECT TO RETURN UPON DEMAND AND IS NOT TO BE USED EXCEPT IN CONNECTION WITH THE PROJECT FOR WHICH IT IS INTENDED.  
2. DO NOT SCALE THIS DRAWING. USE FIGURED DIMENSIONS ONLY.  
3. ไม่ควรใช้และแก้ไขแบบโดยปราศจากผู้นับถือจากแบบ

คณะกรรมการตรวจสอบแบบ	AUTHORIZED SIGNATURE
1. นายสุวิทย์ ทรัพย์พันธ์ุ ประธานกรรมการ	
2. นายวิฑูรย์ ทรัพย์พันธ์ุ กรรมการ	
3. นายธนชาติ ทรัพย์พันธ์ุ กรรมการ	
4. นายวิฑูรย์ ทรัพย์พันธ์ุ กรรมการ	
5. นายสุวิทย์ ทรัพย์พันธ์ุ กรรมการ	
6. นายวิฑูรย์ ทรัพย์พันธ์ุ กรรมการ	
7. นายธนชาติ ทรัพย์พันธ์ุ กรรมการ	
8. นายวิฑูรย์ ทรัพย์พันธ์ุ กรรมการ	
9. นายสุวิทย์ ทรัพย์พันธ์ุ กรรมการ	
10. นายวิฑูรย์ ทรัพย์พันธ์ุ กรรมการ	
11. นายธนชาติ ทรัพย์พันธ์ุ กรรมการ	
12. นายวิฑูรย์ ทรัพย์พันธ์ุ กรรมการ	
13. นายสุวิทย์ ทรัพย์พันธ์ุ กรรมการและสถาปนิก	

ISSUE/REVISION	NO.	DESCRIPTION	BY	DATE
	1	แบบขยับขนาด - แบบสุดท้าย	www	30-08-13

DRAWING TITLE  
**แบบขยายทางลาด R-02**

CHECKED BY	ARCHITECT	SIGNED	DRAWING NO.
PM			A
PD			7.17
PA			
JC			

DRAWN BY  
PRINTED DATE 30-08-13 SCALE REF. FILE

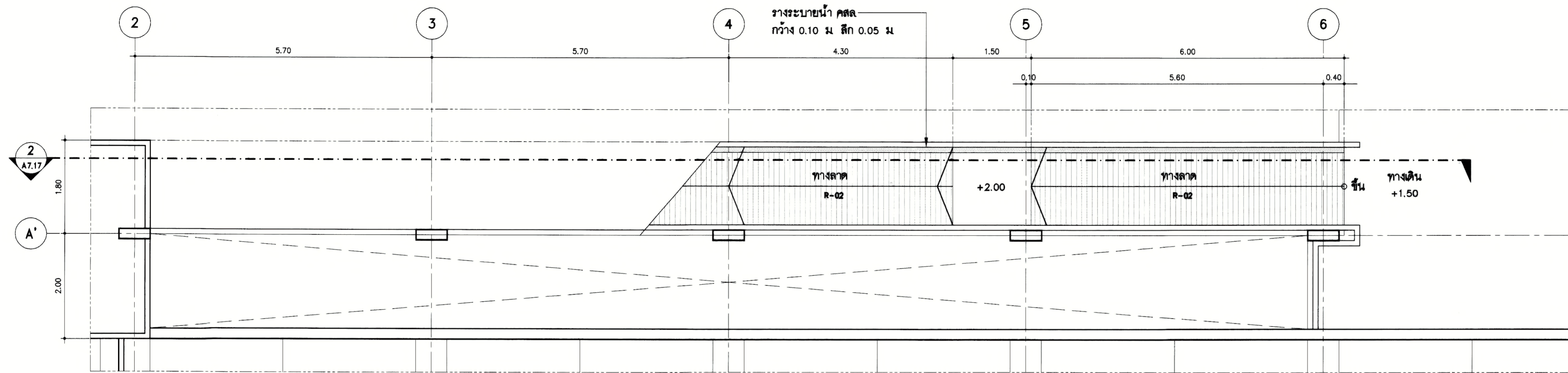

ผังพื้นที่ 1

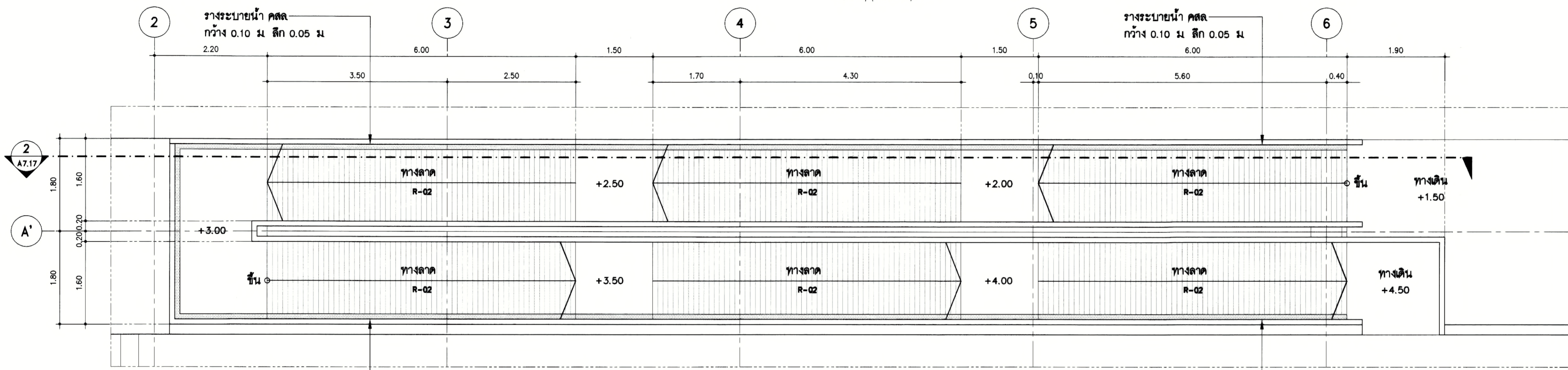

ผังพื้นที่ 2

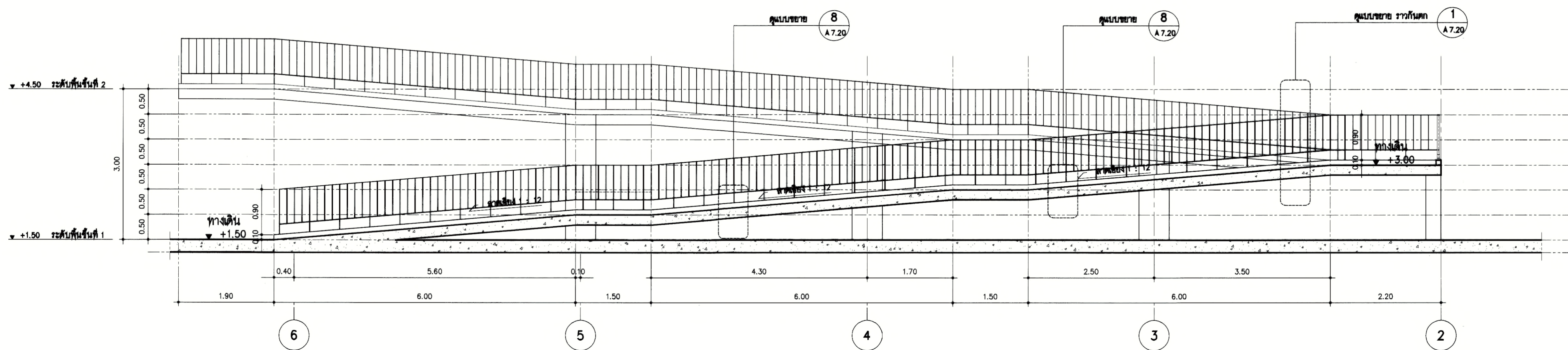

รูปตัด

แบบขยายทางลาด R-02

มาตราส่วน  
1 : 50

1  
A7.17

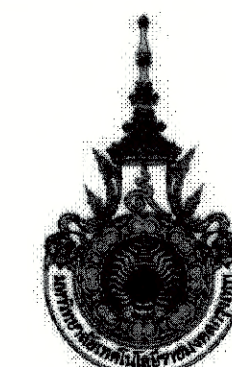

PROJECT NUMBER RA-13-01  
PROJECT NAME

อาคารแสดงนิทรรศการและ  
การสนนันทนาการ จำนวน 1 หลัง

OWNER: **LTK รามงคล  
กรุงเทพ**

LOCATION:  
เลขที่ 2 ถนนนางลิ้นจี่ แขวงทุ่งมหาเมฆ  
เขตสาทร กรุงเทพมหานคร 10120

architects  
**regal**  
3249 หมู่บ้านการเคหะฯ ถนนวิภาวดีรังสิต  
ตำบลจตุจักร อำเภอจตุจักร จังหวัดนนทบุรี 11000  
TEL: +66 (0) 2162-0917 FAX: +66 (0) 2162-0918  
E-MAIL: regalarchitects@yahoo.com

บริษัท เรกา สถาปนิก จำกัด

ARCHITECT	AUTHORIZED SIGNATURE
นายสุวิทย์ พรหมพจน์ ก-ธ. 398	
นายวิชา ภาณุพนธ์ ก-ธ. 2572	
นางสาวศุภมาส พิทยศิริชยา ก-ธ. 10742	
นายอัฒจันทร์ พูลสวัสดิ์ ก-ธ. 18278	
นายธนชาติ เกตุวงศ์ ก-ธ. 15872	
นางสาววิภาดา พิทยศิริชยา	

STRUCTURAL ENGINEER	AUTHORIZED SIGNATURE
รศ.ดร. กฤษณะภรณ์ กธ. 3863	
นายสุวิทย์ แสนสุขธรรม กธ. 2665	
นายวิชา ภาณุพนธ์ กธ. 46748	
นายวิชา ภาณุพนธ์ กธ. 55033	

วิศวกรควบคุมแบบ และ รายการคำนวณโครงสร้าง  
สรณภพ แสงชัย กธ. 1021

ELECTRICAL ENGINEER	AUTHORIZED SIGNATURE
นายวิชา ภาณุพนธ์ กธ. 4506	

MECHANICAL ENGINEER	AUTHORIZED SIGNATURE
นายวิชา ภาณุพนธ์ กธ. 1958	

SANITARY ENGINEER	AUTHORIZED SIGNATURE
นายวิชา ภาณุพนธ์ กธ. 205	

GENERAL NOTE  
1. THIS DRAWING IS THE PROPERTY OF ARCHITECTS 48 LIMITED OR ONE OF ITS AFFILIATES. IT IS TO BE RETURNED UPON DEMAND AND IS NOT TO BE USED EXCEPT IN CONNECTION WITH THE PROJECT FOR WHICH IT IS INTENDED.  
2. DO NOT SCALE THIS DRAWING. USE DIMENSIONS INDICATED ONLY.  
ให้ใช้ค่าตัวเลขที่อ่านได้ในที่นั้น ห้ามใช้จากแบบ

คณะกรรมการควบคุมแบบ	AUTHORIZED SIGNATURE
1. นายสุวิทย์ พิทยศิริชยา ประธานกรรมการ	
2. นายวิชา ภาณุพนธ์ กรรมการ	
3. นายวิชา ภาณุพนธ์ กรรมการ	
4. นายวิชา ภาณุพนธ์ กรรมการ	
5. นายวิชา ภาณุพนธ์ กรรมการ	
6. นายวิชา ภาณุพนธ์ กรรมการ	
7. นายวิชา ภาณุพนธ์ กรรมการ	
8. นายวิชา ภาณุพนธ์ กรรมการ	
9. นายวิชา ภาณุพนธ์ กรรมการ	
10. นายวิชา ภาณุพนธ์ กรรมการ	
11. นายวิชา ภาณุพนธ์ กรรมการ	
12. นายวิชา ภาณุพนธ์ กรรมการ	
13. นายวิชา ภาณุพนธ์ กรรมการ	

ISSUE/REVISION	NO.	DESCRIPTION	BY	DATE
	1	แบบแปลนอาคาร - แบบก่อสร้าง	www	30-08-13

DRAWING TITLE  
**แบบขยายทางลาด R-03  
แบบขยายทางลาด R-04  
แบบขยายทางลาด R-05**

CHECKED BY	SIGNED	DRAWING NO.
PM		A
PD		7.18
PA		
JC		

DRAWN BY: 30-08-13 SCALE: REF. FILE

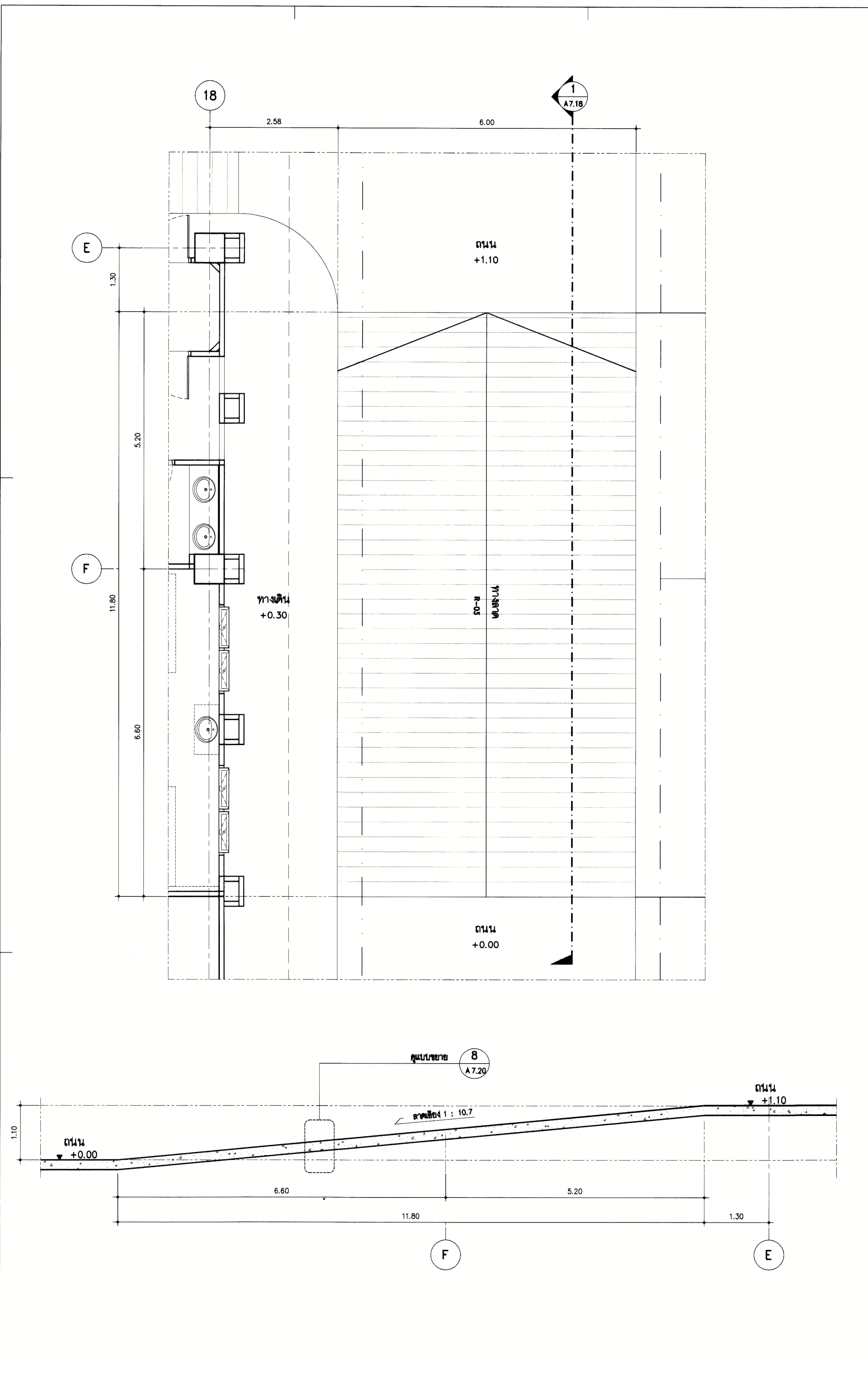

1 A7.18 **แบบขยายทางลาด R-03** มาตรฐาน 1 : 50

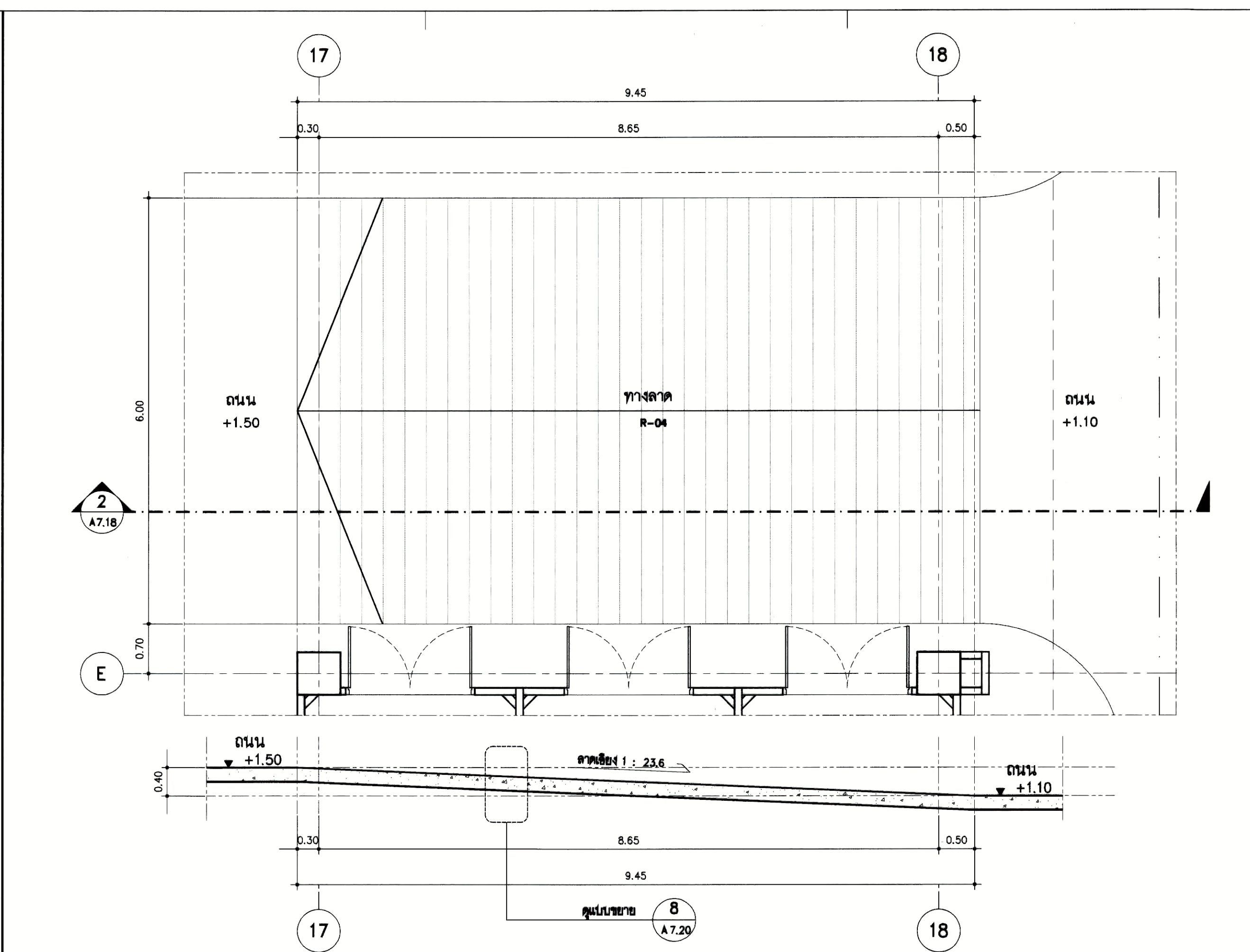

2 A7.18 **แบบขยายทางลาด R-04** มาตรฐาน 1 : 50

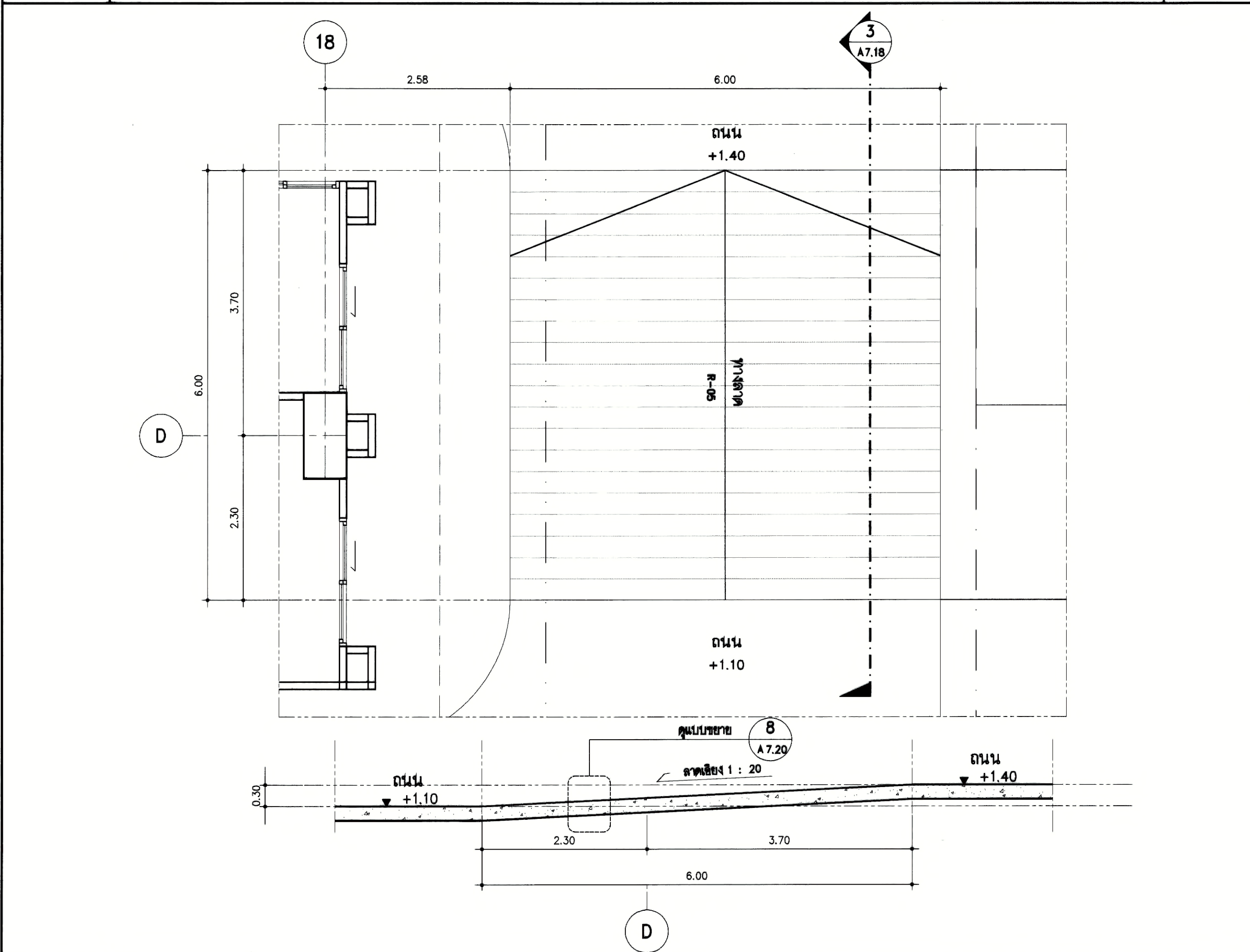

3 A7.18 **แบบขยายทางลาด R-05** มาตรฐาน 1 : 50

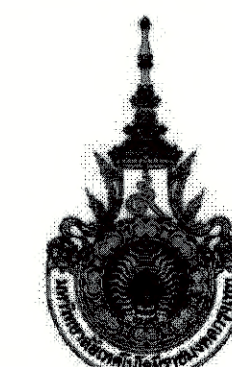

PROJECT NUMBER RA-13-01  
PROJECT NAME

อาคารแสดงนิทรรศการและ  
การสอนนันทนาการ จำนวน 1 หลัง

OWNER: **UTK** **ราชบงกช**  
**กรุงเทพ**

LOCATION:  
เลขที่ 2 ถนนนางสีนจี แขวงทุ่งมหาเมฆ  
เขตสาทร กรุงเทพมหานคร 10120

architects  
**regal**  
3248 หมู่บ้านอารีย์รังสิตระเข้  
สามัคยา ซอยรังสิตจตุจักรถนนรังสิต 11000  
TEL: +66 (0) 2162-0917  
FAX: +66 (0) 2162-0918  
E-MAIL: regalarchitect@yahoo.com

บริษัท เรา สถาปนิก จำกัด

ARCHITECT	AUTHORIZED SIGNATURE
นายสุวิทย์ พรหมพจน์ 2-ธค. 2588	
นายวิเชียร วัฒนคุณ 4-ธค. 2572	
นางสาววิมลทิพย์ ทัพย์ไชยาพร 2-ธค. 10742	
นายดิเรกนันท์ พูลสวัสดิ์ 2-ธค. 16278	
นายธนชาติ ทรัพย์ดี 2-ธค. 15872	
นางสาววิมลญา ศิระขนิษฐา	

STRUCTURAL ENGINEER	AUTHORIZED SIGNATURE
ระดับ ภาณุมาศวิชัย 25. 3893	
บุญเสริม เสริมศิริสุวรรณ 25. 3685	
อัคริณี ศรีไพโรจน์ 25. 48748	
อัคริณี ทรัพย์เกษม 25. 35033	

วิศวกรตรวจสอบแบบ และ รายการคำนวณโครงสร้าง  
สมรบุญ แสงชัย 25. 1021

ELECTRICAL ENGINEER	AUTHORIZED SIGNATURE
วราณี วัฒนคุณ 25. 459	
ธนเดช วัฒนคุณ 25. 4508	

MECHANICAL ENGINEER	AUTHORIZED SIGNATURE
สุภากร จันทวานิช 25. 398	
สมร ภิรมย์ธนภักดิ์ 25. 1958	

SANITARY ENGINEER	AUTHORIZED SIGNATURE
ศุภวรรณ วาณิชชุก 25. 368	
อภิสิทธิ์ วัฒนคุณ 25. 205	

GENERAL NOTE:  
1. THIS DRAWING IS THE PROPERTY OF ARCHITECTS 48 LIMITED OR ONE OF ITS AFFILIATES. IT IS LOANED SUBJECT TO RETURN UPON DEMAND AND IS NOT TO BE USED EXCEPT AS INDICATED WITH THE PROJECT FOR WHICH IT IS INTENDED.  
2. DO NOT SCALE THIS DRAWING. USE FIGURED DIMENSIONS ONLY.  
โปรดใช้ตามสัญลักษณ์ที่ระบุในรายการ ห้ามวัดจากแบบ

คณะกรรมการตรวจสอบแบบ	AUTHORIZED SIGNATURE
1. นายสุวิทย์ วัฒนคุณ ประธานกรรมการ	
2. นายสุวิทย์ วัฒนคุณ กรรมการ	
3. นายสุวิทย์ วัฒนคุณ กรรมการ	
4. นายสุวิทย์ วัฒนคุณ กรรมการ	
5. นายสุวิทย์ วัฒนคุณ กรรมการ	
6. นายสุวิทย์ วัฒนคุณ กรรมการ	
7. นายสุวิทย์ วัฒนคุณ กรรมการ	
8. นายสุวิทย์ วัฒนคุณ กรรมการ	
9. นายสุวิทย์ วัฒนคุณ กรรมการ	
10. นายสุวิทย์ วัฒนคุณ กรรมการ	
11. นายสุวิทย์ วัฒนคุณ กรรมการ	
12. นายสุวิทย์ วัฒนคุณ กรรมการ	
13. นายสุวิทย์ วัฒนคุณ กรรมการ	

ISSUE/REVISION	NO.	DESCRIPTION	BY	DATE
1	แบบแปลนสถาปัตย์ - แบบก่อสร้าง	www	30-08-13	

DRAWING TITLE

แบบขยายทางลาด R-06

CHECKED BY	ARCHITECT	SIGNED	DRAWING NO.
PM			A
PD			7.19
PA			
JC			

DRAWN BY: 30-08-13 SCALE: REF. FILE

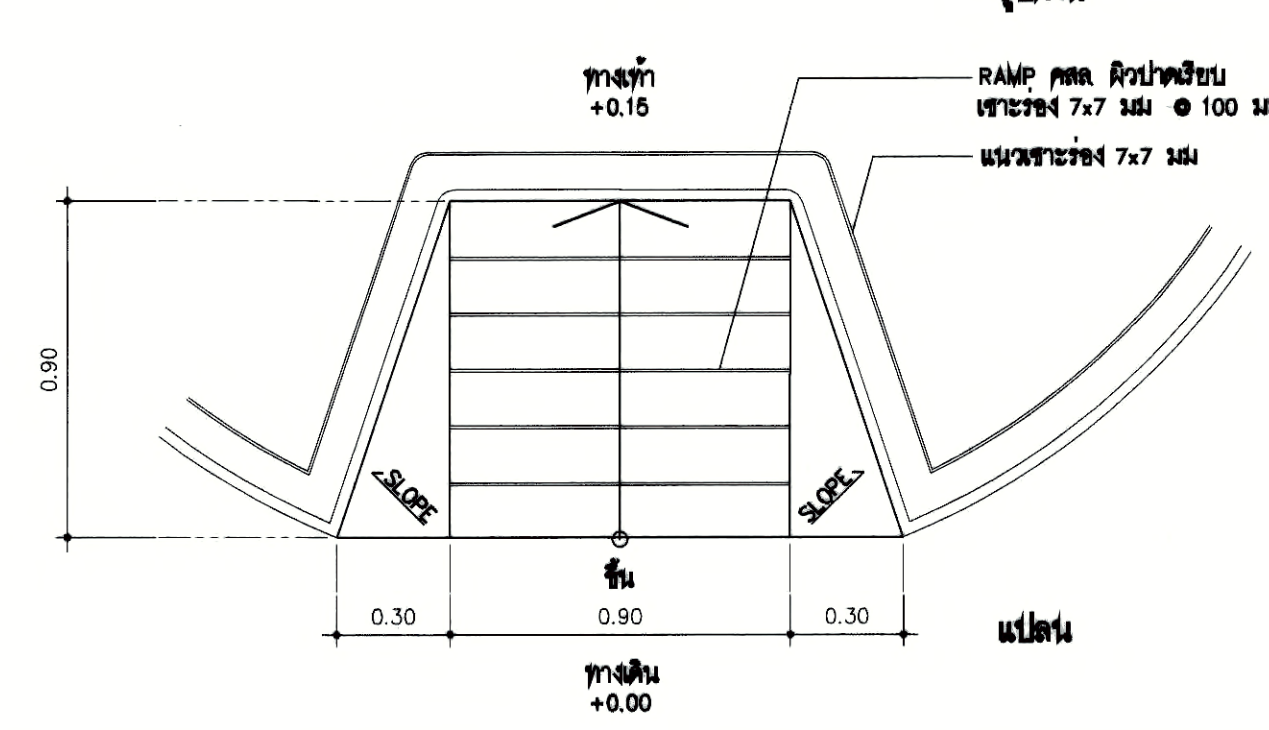
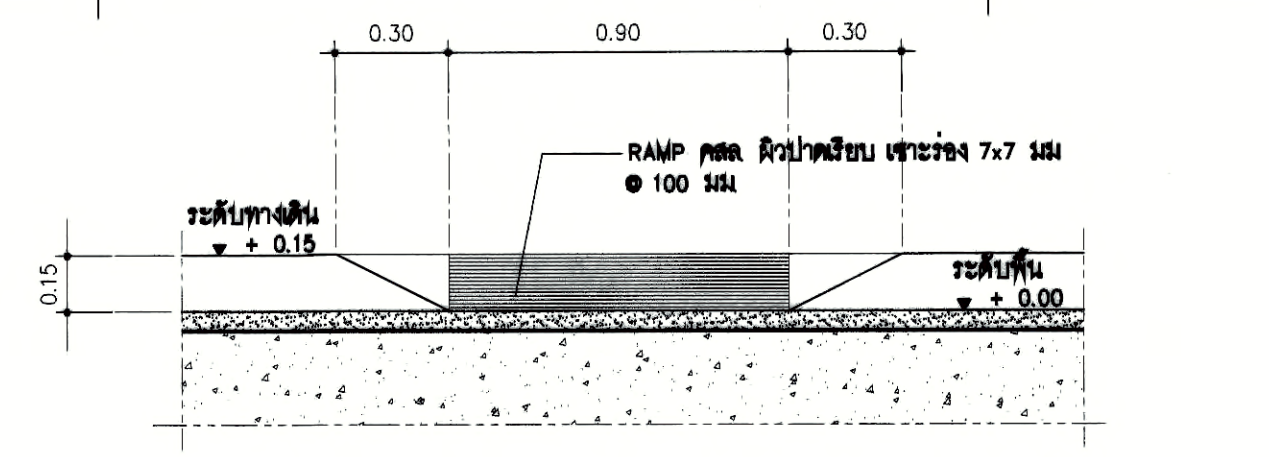

2 A7.19 แบบขยายทางลาด R-07 มาตรฐาน 1:20

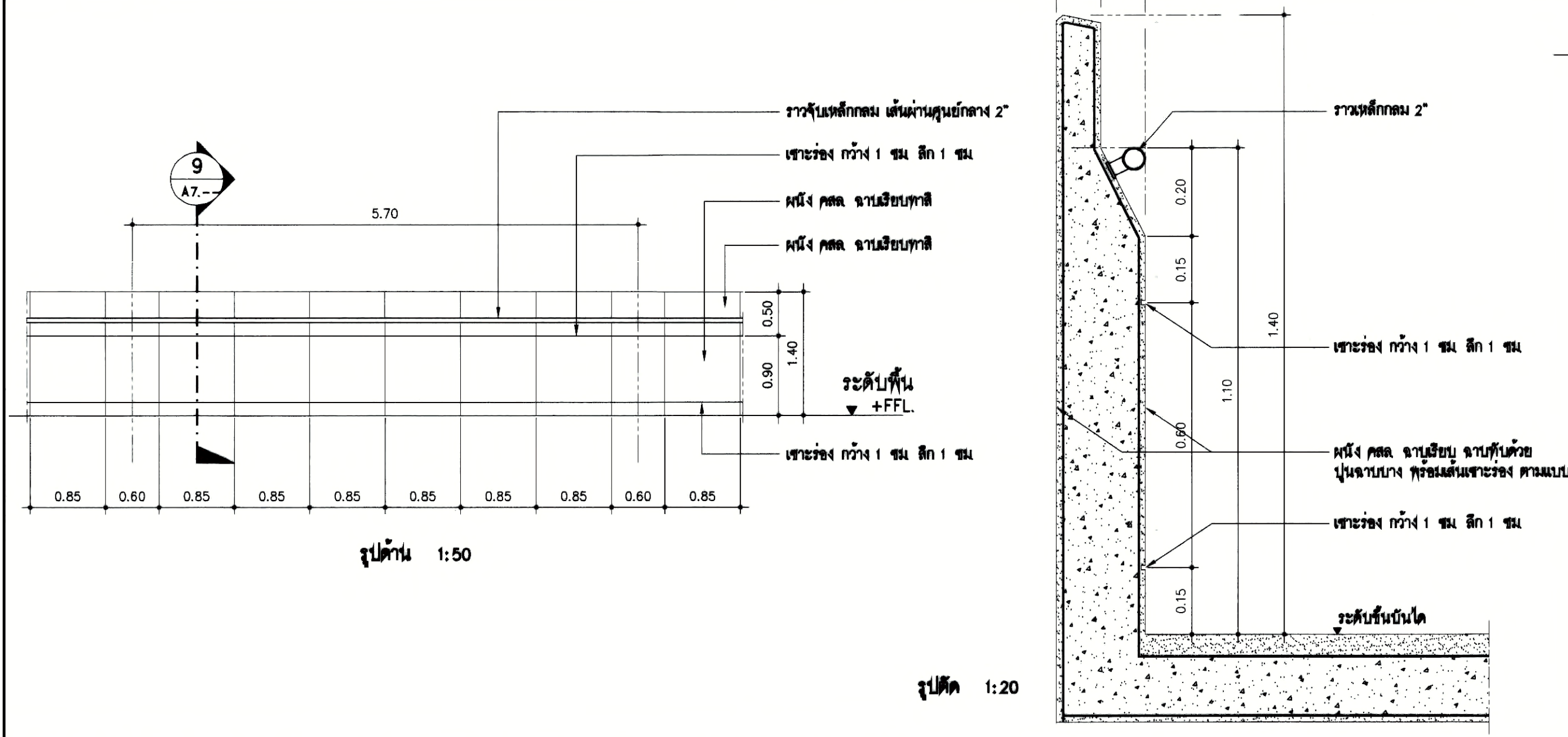

3 A7.19 แบบขยายราวมือจับ มาตรฐาน 1:50

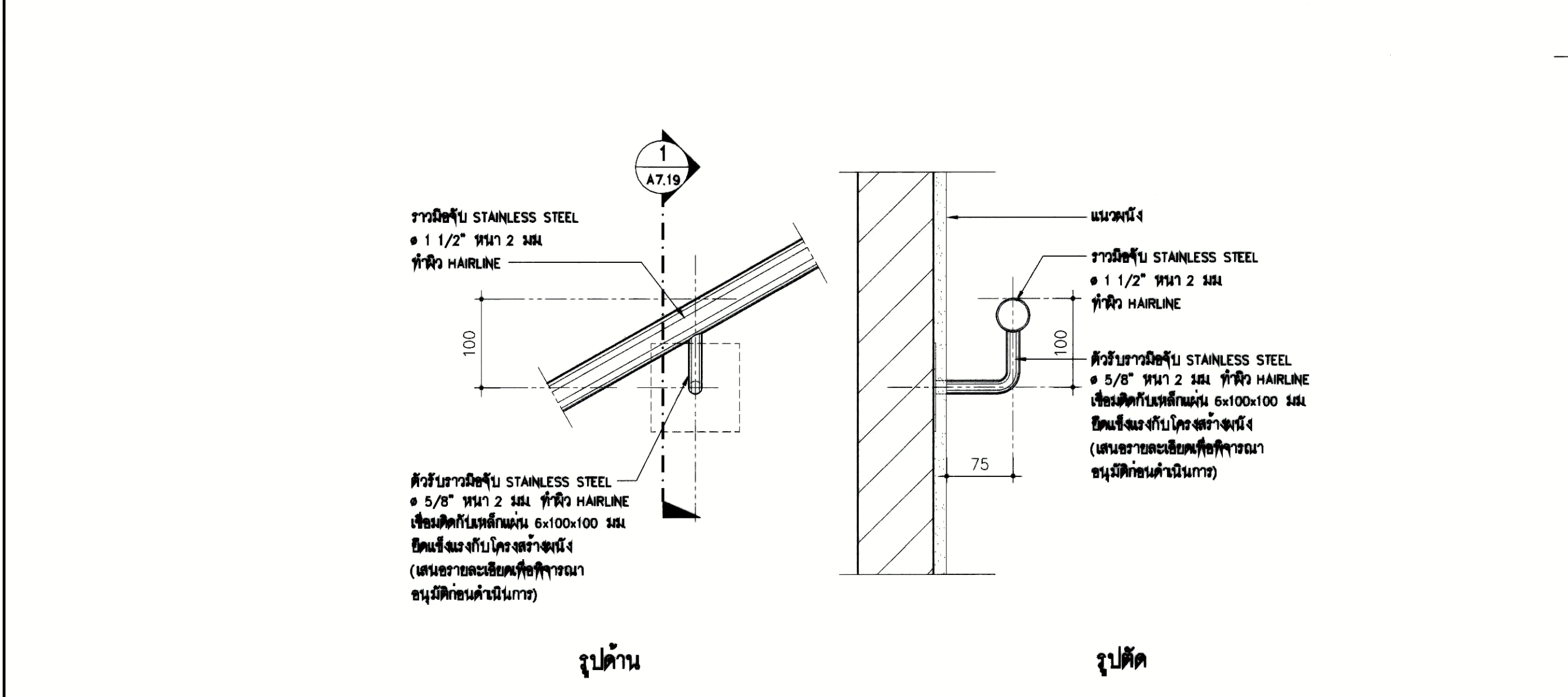

4 A7.19 แบบขยายราวมือจับ มาตรฐาน 1:50

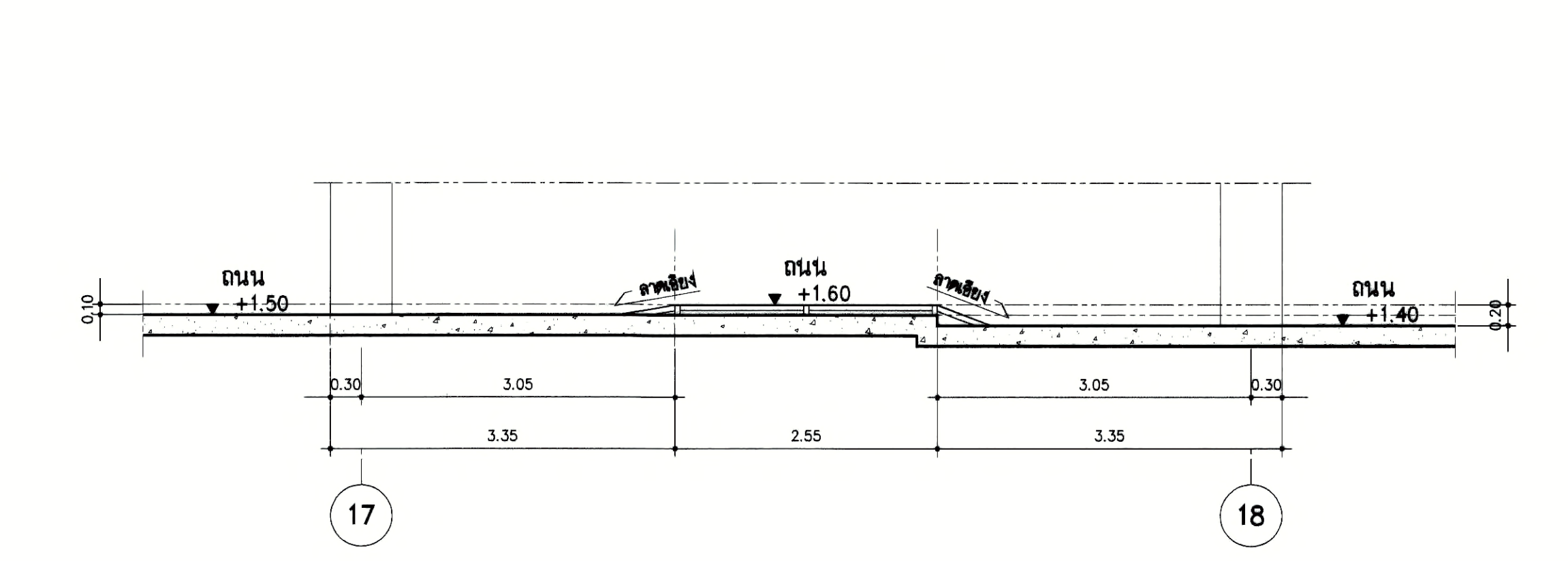
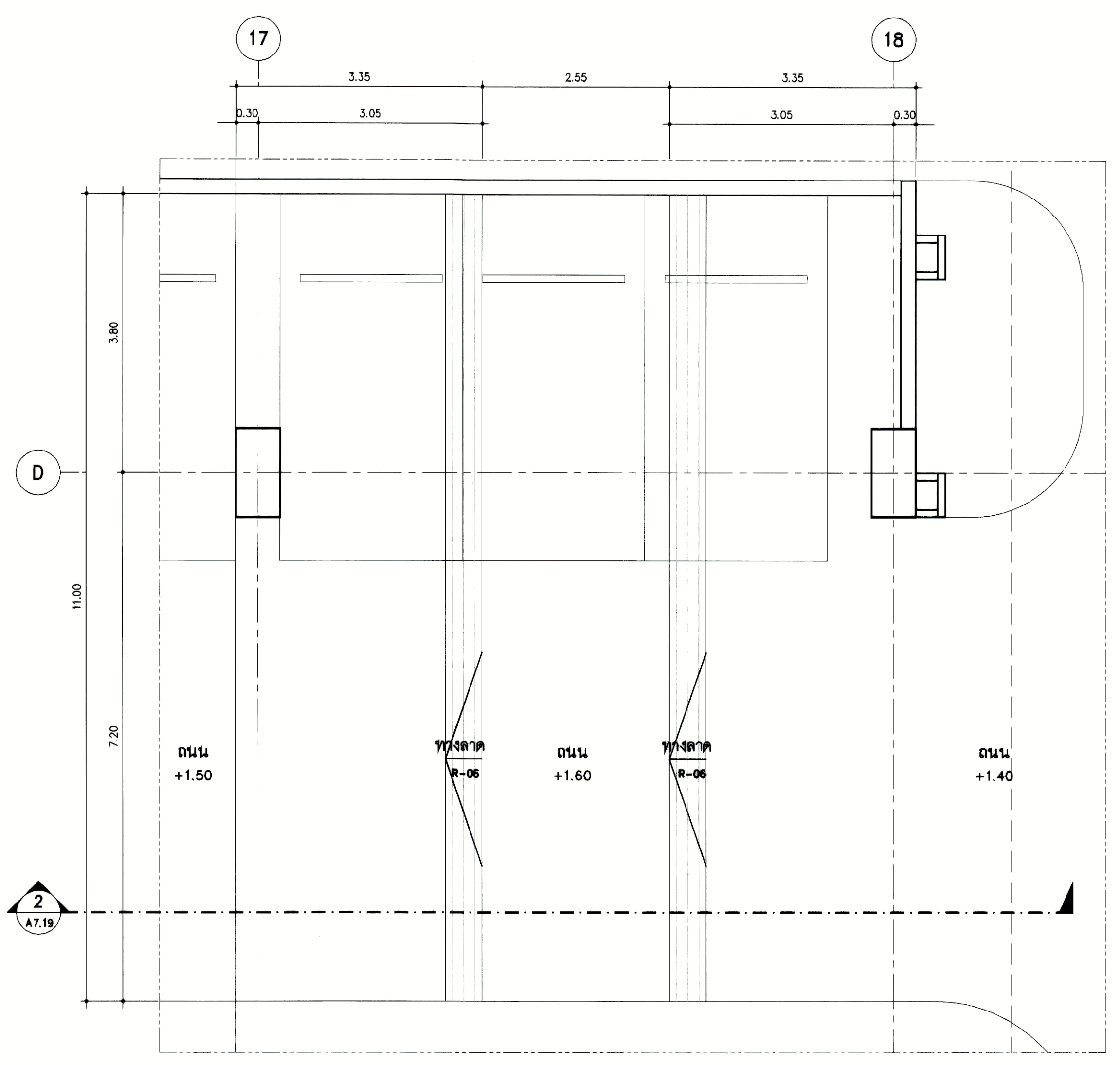

1 A7.19 แบบขยายทางลาด R-06 มาตรฐาน 1:50

1 A7.19 แบบขยายทางลาด R-06 มาตรฐาน 1:50

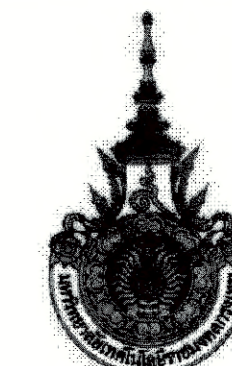

PROJECT NUMBER RA-13-01  
PROJECT NAME

อาคารแสดงนิทรรศการและ  
การสอนนันทนาการ จำนวน 1 หลัง

OWNER: **UTK ราชบงกค  
กรุงเทพ**

LOCATION:  
เลขที่ 2 ถนนนางลิ้นจี่ แขวงทุ่งมหาเมฆ  
เขตสาทร กรุงเทพมหานคร 10120

architects  
**regal**  
3249 หมู่บ้านการนิคมที่ดินบางนา  
พื้นที่อาคาร ๕๖๖.๕๖ ตารางเมตร  
TEL+66 (0) 2190-0917  
FAX+66 (0) 2190-0918  
E-MAIL: regarchitects@yahoo.com

บริษัท เรกา สถาปนิก จำกัด

ARCHITECT	AUTHORIZED SIGNATURE
นายสุวิทย์ พงษ์พานิช ๒-๕๐ 398	
นายวิชาญ เกตุชนะ ๕-๕๐ 2572	
นายสุวิทย์ พิเศษพิทักษ์ ๓-๕๐ 10742	
นายสมิทธิ์ พุฒศรี ๓-๕๐ 18278	
นายธนชาติ เกตุวงศ์ ๓-๕๐ 15872	
นายวิชาญ พิเศษพิทักษ์	
STRUCTURAL ENGINEER	
ดร.ดร. ทัศนวิมลวิทย์ ๕๐ 3663	
นายสุเมธ เสงี่ยมสุพรรณ ๕๐ 3665	
ดร.ดร. วิชาญ ๗๖ 42748	
ดร.ดร. ชัยรัตน์ ๗๖ 59033	
วิศวกรควบคุมและ รายการคำนวณโครงสร้าง	
ดร.ดร. อดิศักดิ์ ๕๐ 1021	
ELECTRICAL ENGINEER	
นายดิ นันท์พวงษา ๓๓ 859	
นายสุภากร วัฒนสุภกิจ ๓๓ 4508	
MECHANICAL ENGINEER	
ดร.ดร. จิภากร ๓๓ 398	
ดร.ดร. วิวัฒน์ศักดิ์ ๓๓ 1958	
SANITARY ENGINEER	
ดร.ดร. วาณิชกุล ๓๓ 368	
ดร.ดร. ศิวะวิทย์ ๓๓ 205	

GENERAL NOTE  
1. THIS DRAWING IS THE PROPERTY OF ARCHITECTS 49 LIMITED OR ONE OF ITS AFFILIATES. IT IS ISSUED SUBJECT TO RETURN UPON DEMAND AND IS NOT TO BE USED EXCEPT IN CONNECTION WITH THE PROJECT FOR WHICH IT IS INTENDED.  
2. DO NOT SCALE THIS DRAWING. USE FIGURED DIMENSIONS ONLY.  
ให้ใช้ค่าตัวเลขที่พิมพ์ไว้เท่านั้น ห้ามวัดจากแบบ

คณะกรรมการควบคุม	AUTHORIZED SIGNATURE
1. นายวิชาญ พิเศษพิทักษ์ ประธานกรรมการ	
2. นายสุวิทย์ พิเศษพิทักษ์ กรรมการ	
3. นายวิชาญ เกตุชนะ กรรมการ	
4. นายสมิทธิ์ พิเศษพิทักษ์ กรรมการ	
5. นายสุภากร วัฒนสุภกิจ กรรมการ	
6. นายสุเมธ เสงี่ยมสุพรรณ กรรมการ	
7. นายวิชาญ พิเศษพิทักษ์ กรรมการ	
8. นายสุภากร วัฒนสุภกิจ กรรมการ	
9. นายสุวิทย์ พิเศษพิทักษ์ กรรมการ	
10. นายวิชาญ เกตุชนะ กรรมการ	
11. นายวิชาญ พิเศษพิทักษ์ กรรมการ	
12. นายวิชาญ เกตุชนะ กรรมการ	
13. นายวิชาญ พิเศษพิทักษ์ กรรมการ	

ISSUE/REVISION	NO.	DESCRIPTION	BY	DATE
1	1	แบบแปลนอาคาร - แบบโครงสร้าง	www	30-08-13

DRAWING TITLE

**แบบขยาย**

CHECKED BY	ARCHITECT	SIGNED	DRAWING NO.
PM			A
PD			7.20
PA			
JC			
DRAWN BY			SCALE
PRINTED DATE	30-08-13		REF. FILE

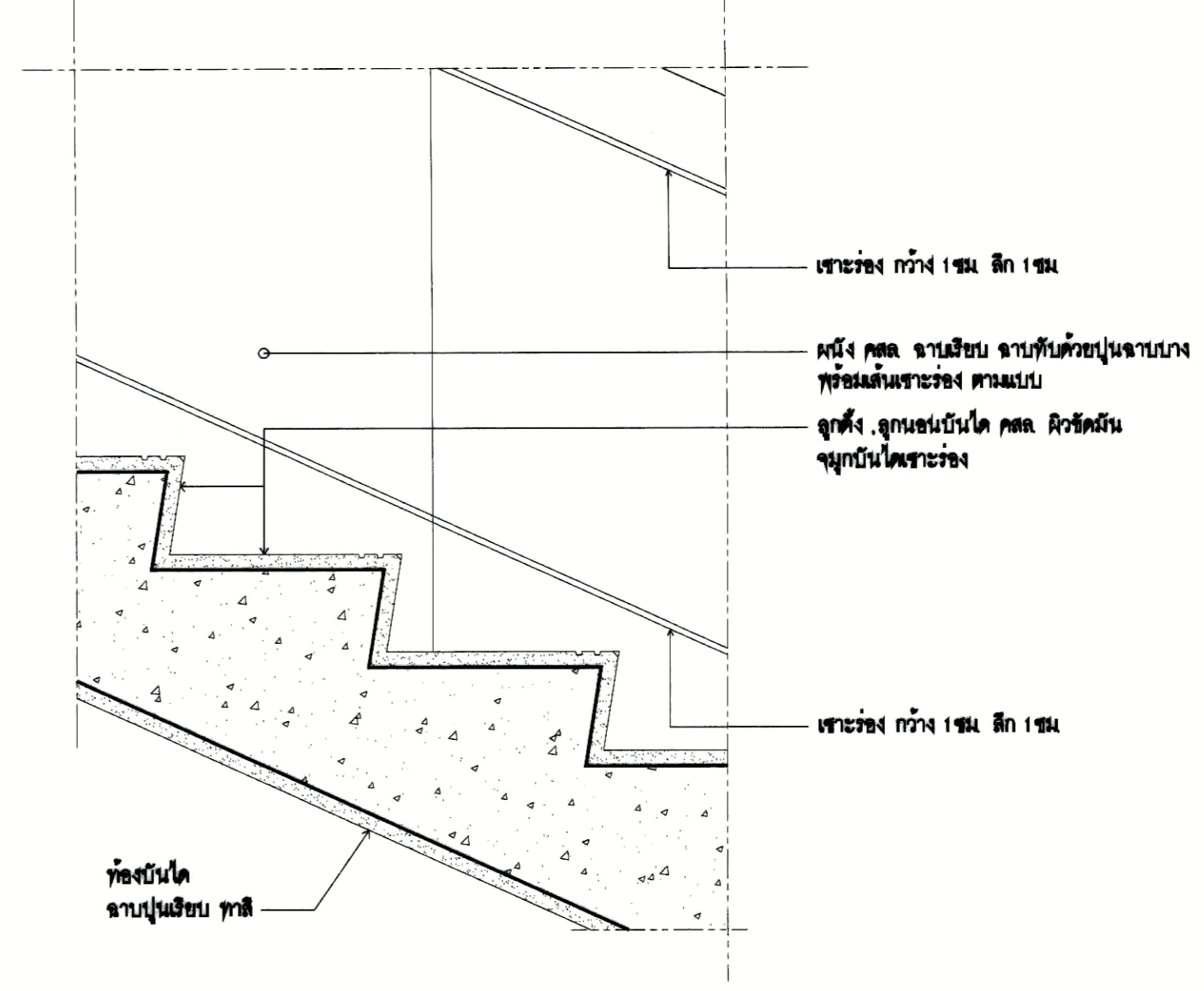

3 A 7.20 แบบขยายบันไดหนีไฟ (TYPICAL) 1 : 10

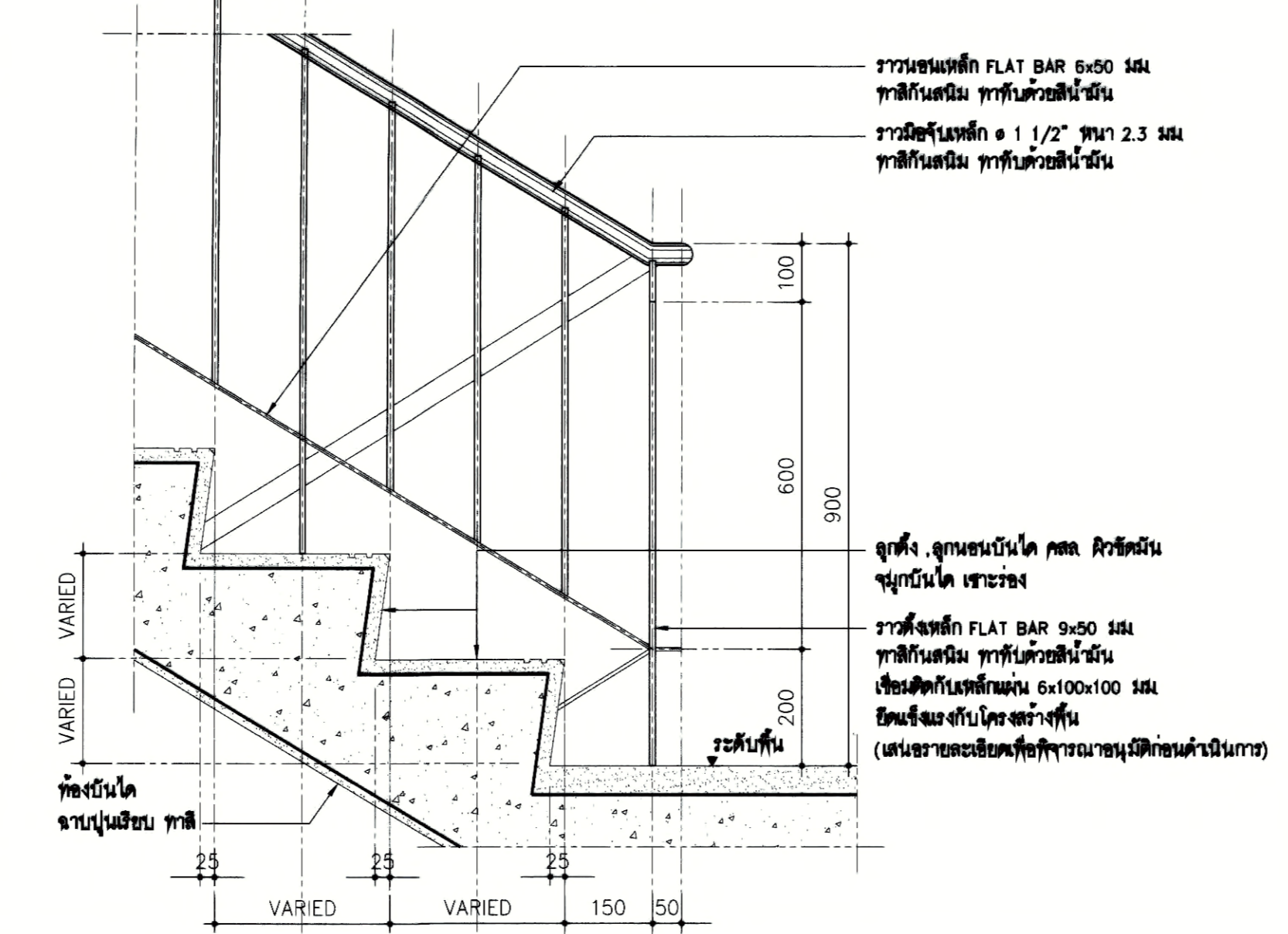

2 A 7.20 แบบขยายบันไดหนีไฟ (TYPICAL) 1 : 10

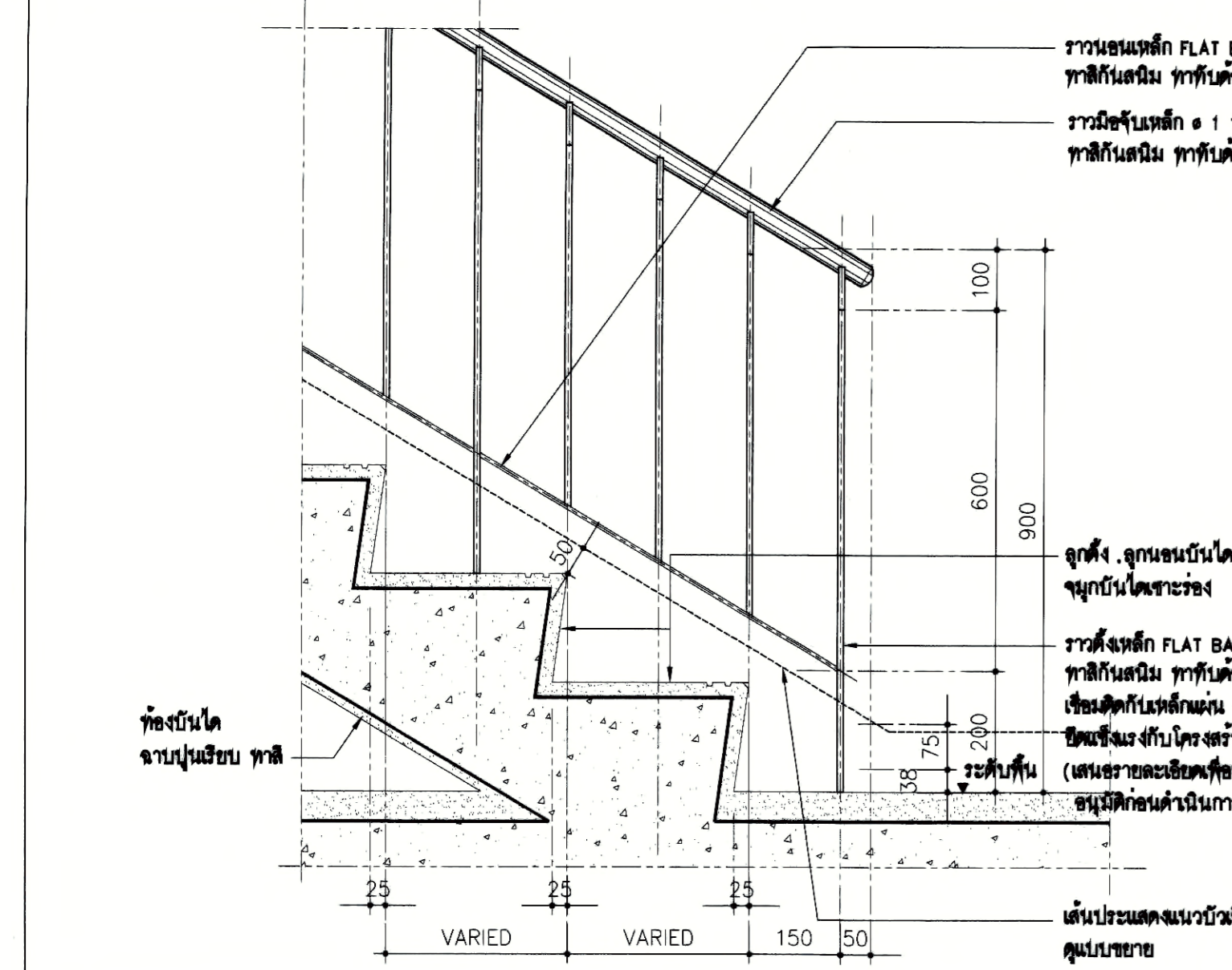

1 A 7.20 แบบขยายบันไดหนีไฟ (TYPICAL) 1 : 10

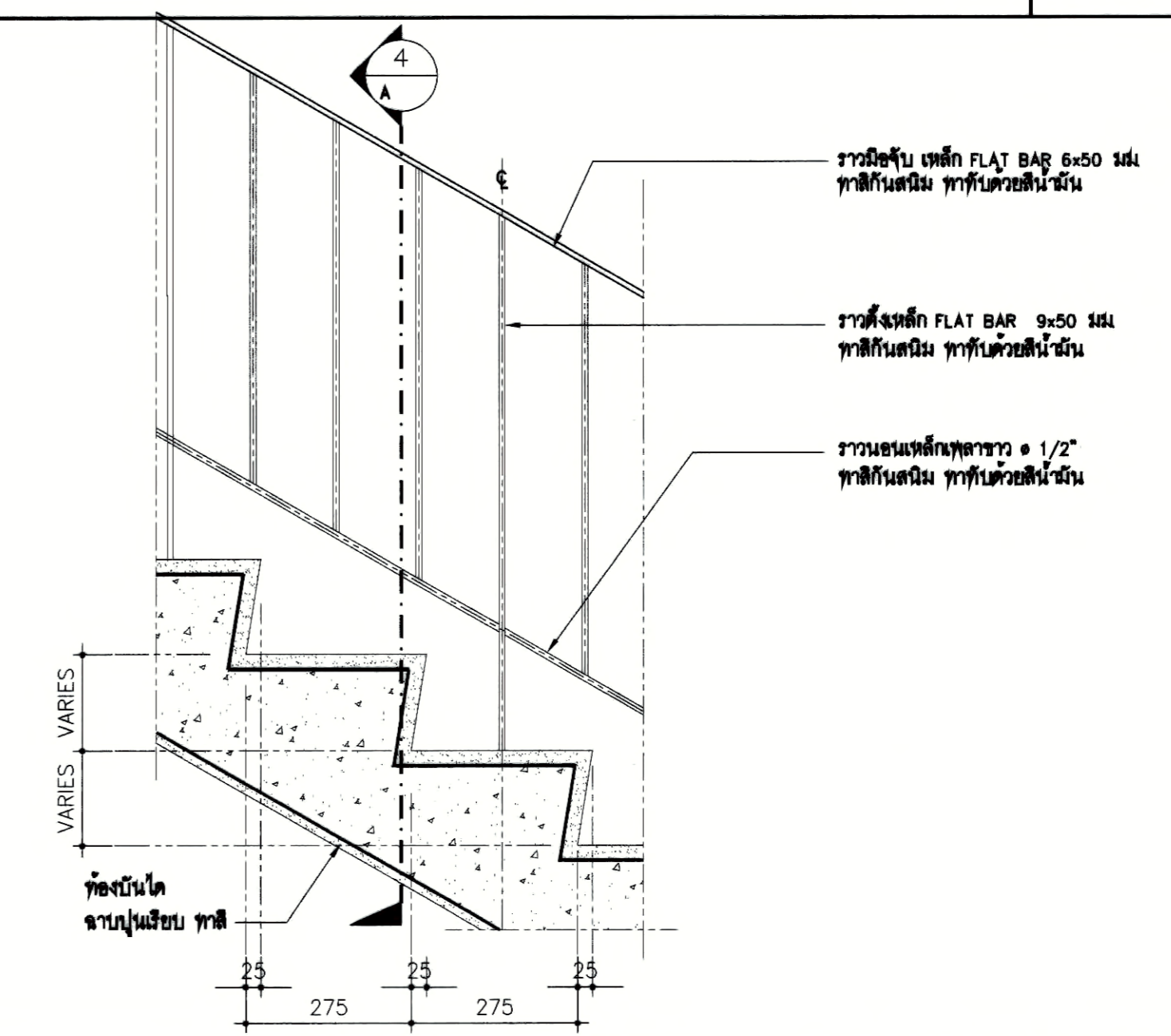

6 A 7.20 แบบขยายบันได (TYPICAL) 1 : 10

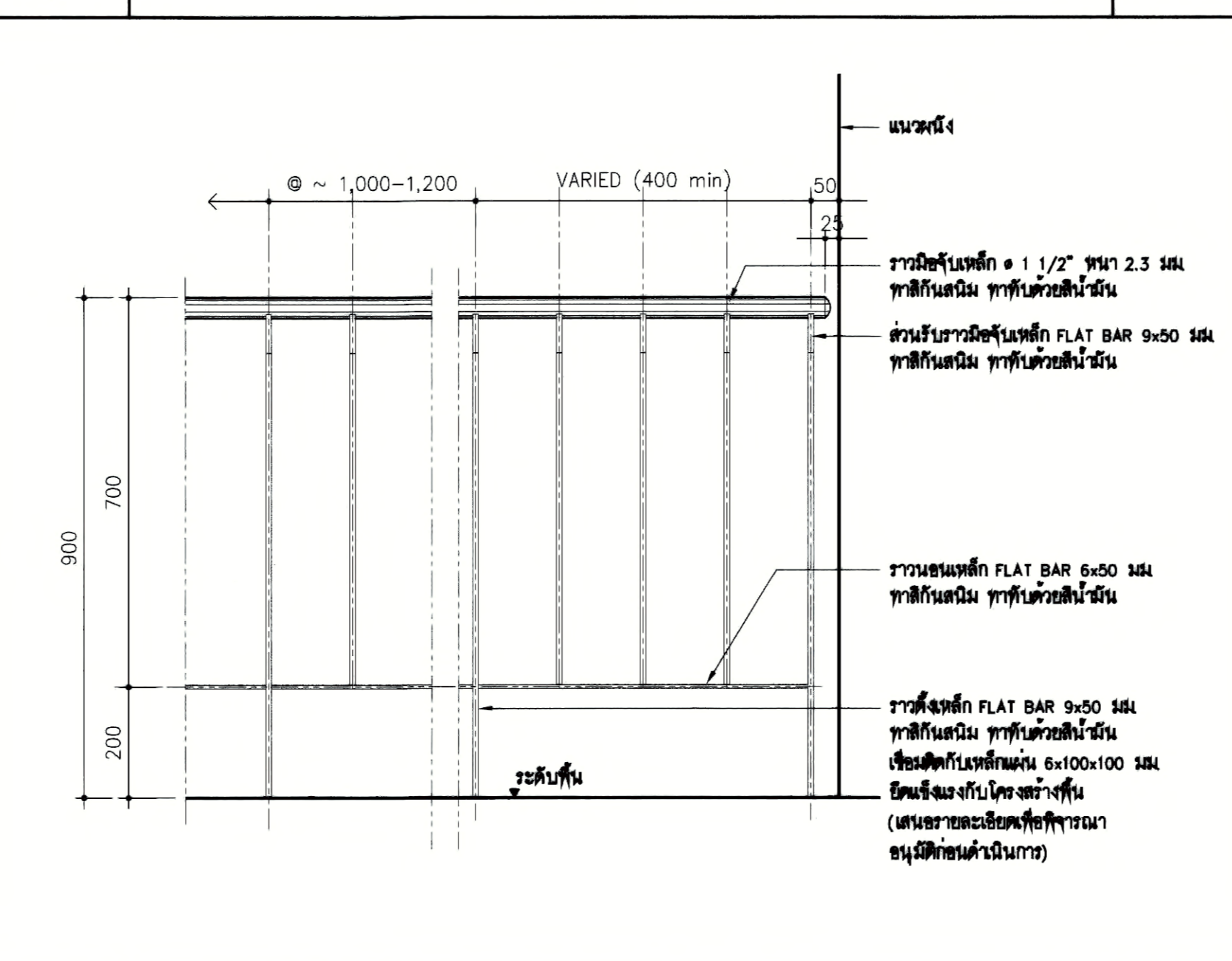

5 A 7.20 แบบขยายบันไดหนีไฟ (TYPICAL) 1 : 10

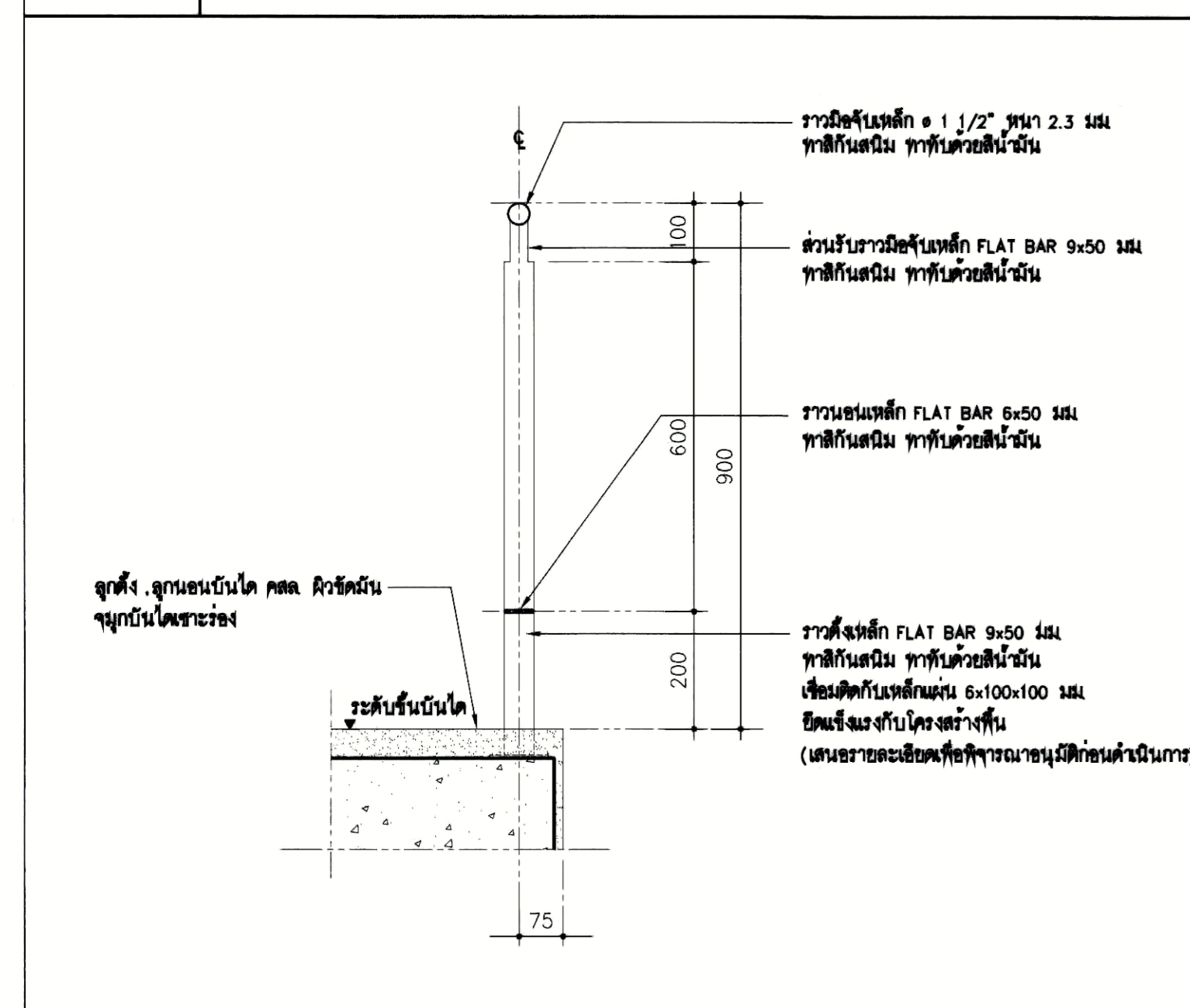

4 A 7.20 แบบขยายบันไดหนีไฟ (TYPICAL) 1 : 10

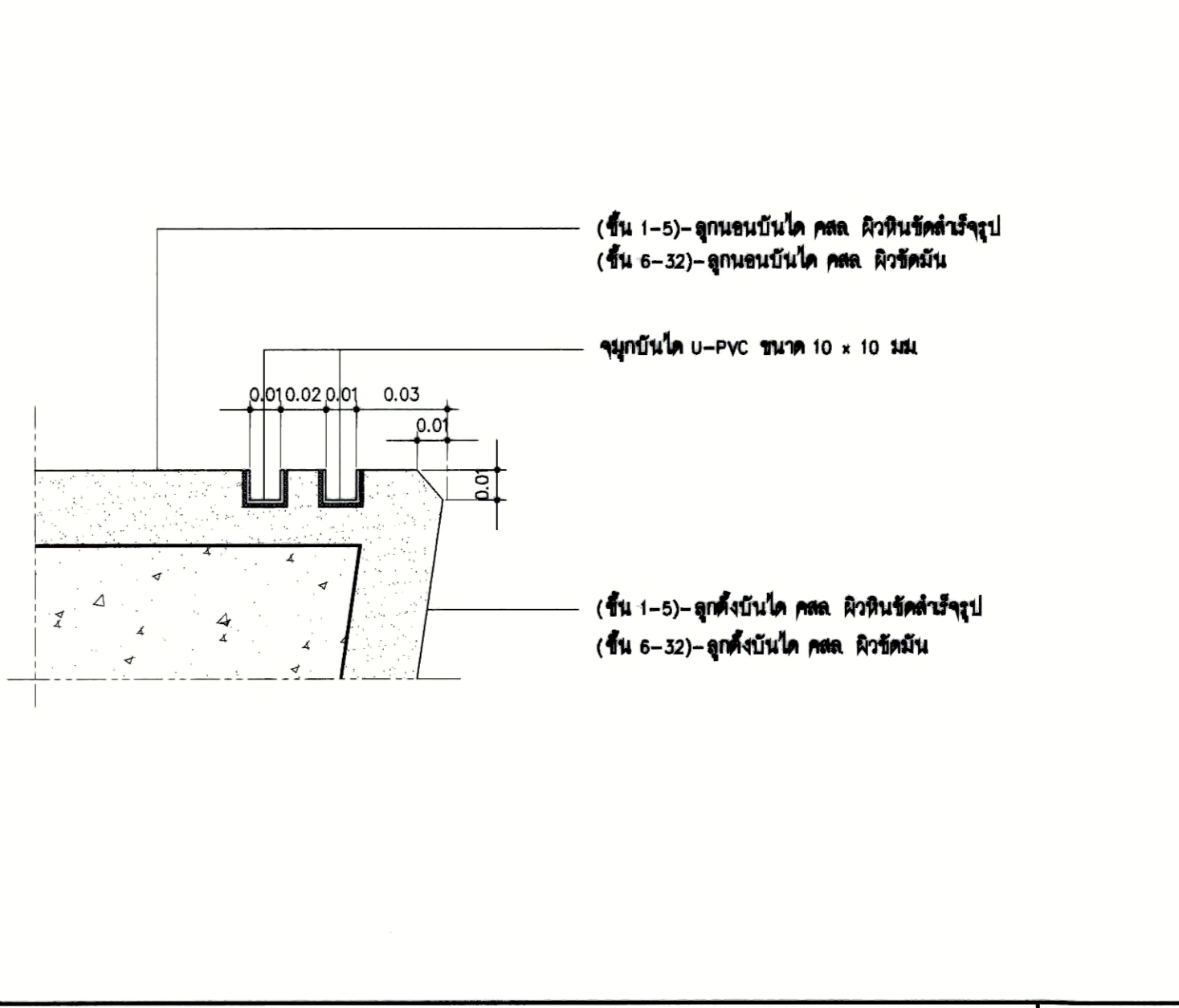

9 A 7.20 แบบขยายบันได (TYPICAL) 1 : 10

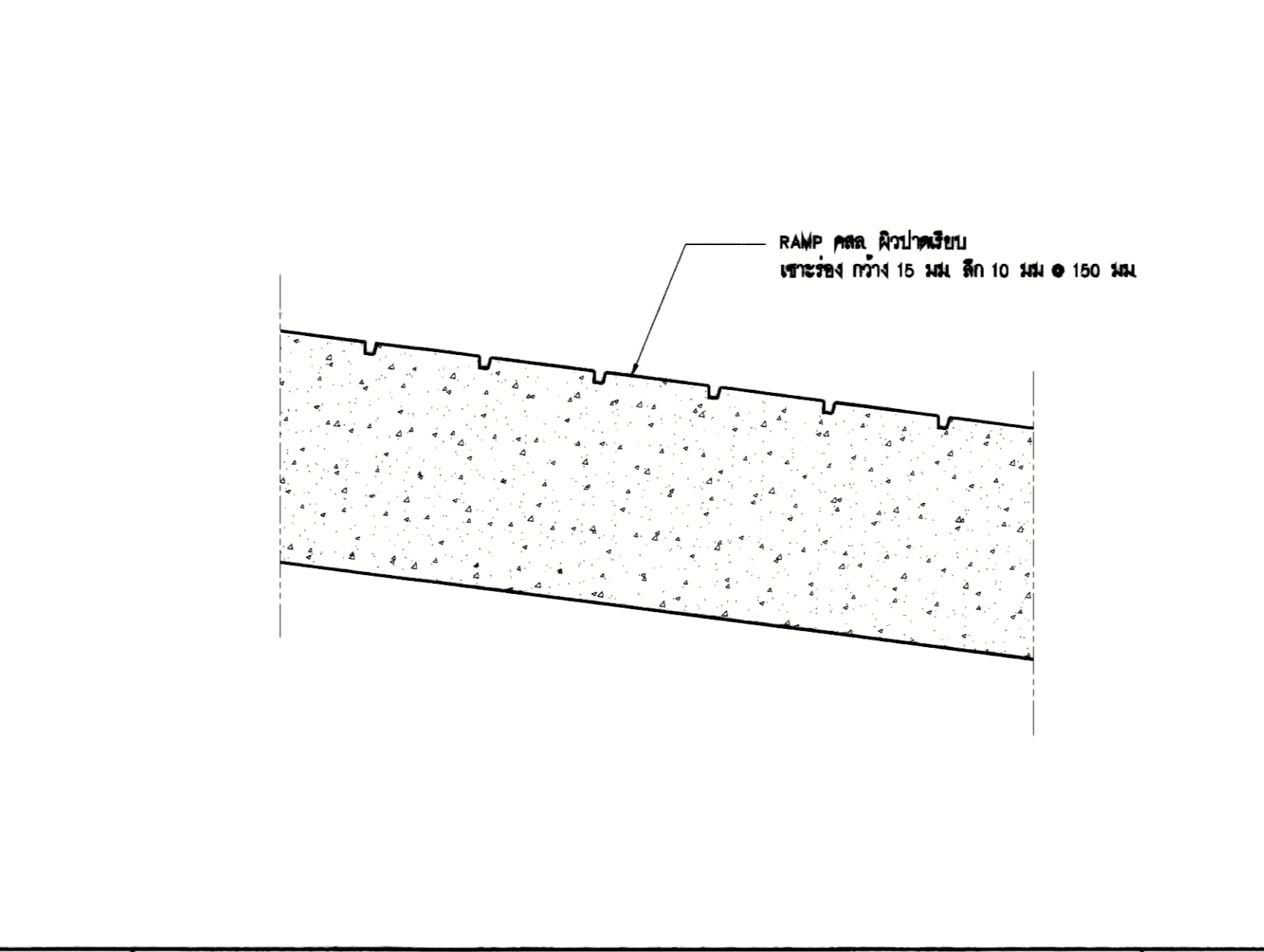

8 A 7.20 แบบขยายทางลาด (TYPICAL) 1 : 10

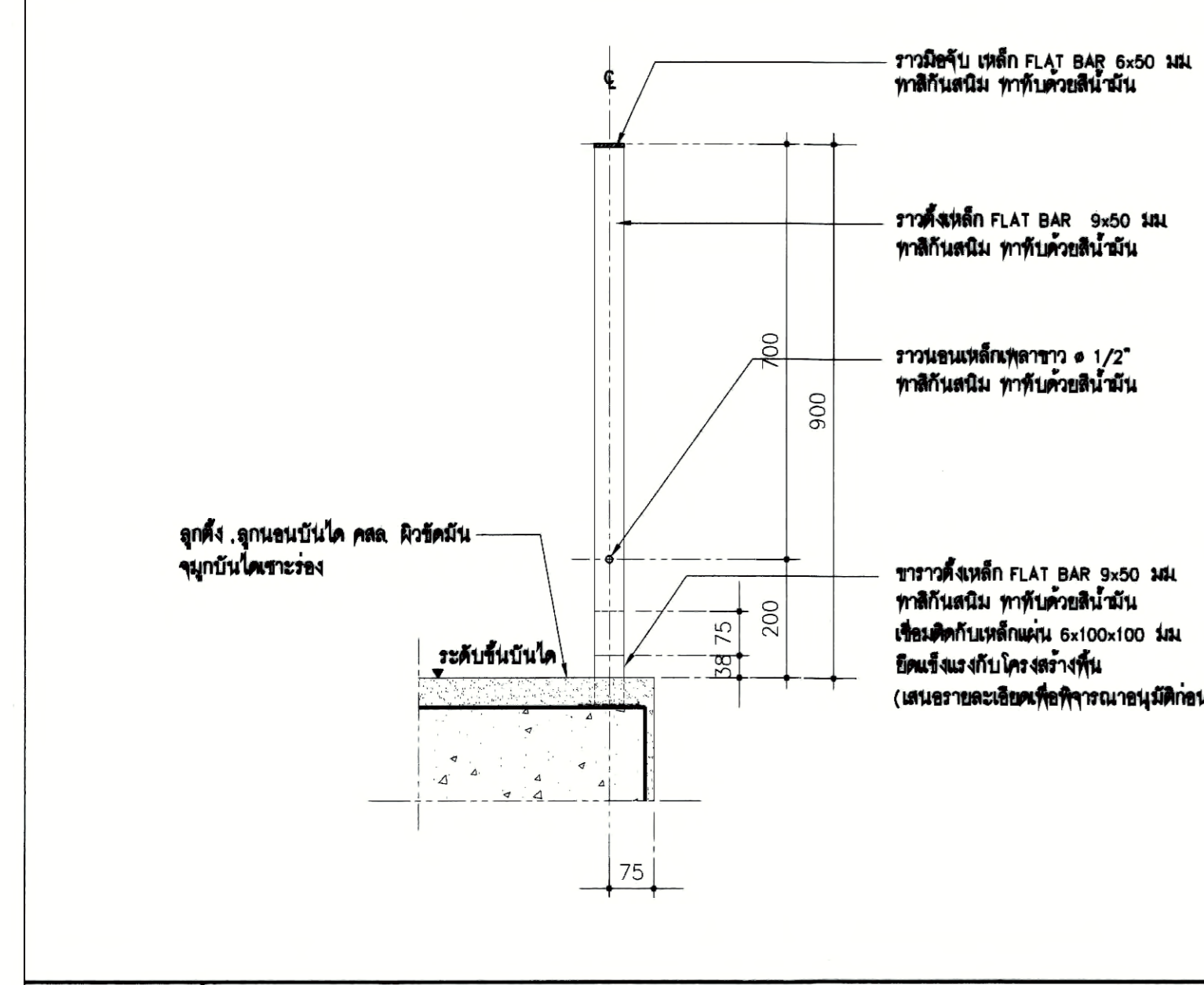

7 A 7.20 แบบขยายบันได (TYPICAL) 1 : 10



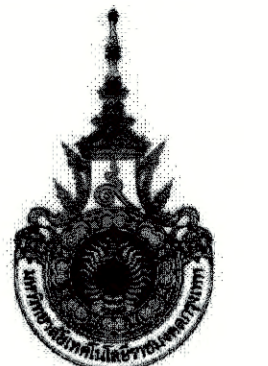

PROJECT NUMBER RA-13-01  
PROJECT NAME

อาคารแสดงนิทรรศการและ  
การสอนนันทนาการ จำนวน 1 หลัง

OWNER: **LTK** รามงคล  
กรุงเทพ

LOCATION:  
เลขที่ 2 ถนนนางลิ้นจี่ แขวงทุ่งมหาเมฆ  
เขตสาทร กรุงเทพมหานคร 10120

architects  
**regal**  
บริษัท เรกา สถาปนิก จำกัด

ARCHITECT	AUTHORIZED SIGNATURE
นางอุบลรัตน์ ธรรมสาร นางวิภาส ภาณุมาศ นางสาววิมลทิพย์ ทัพย์ไพฑูริย นายณัฐวัฒน์ ทรัพย์ดี นายชัชวาลย์ ทรัพย์ดี นางสาววิภาส ทัพย์ไพฑูริย	นางอุบลรัตน์ ธรรมสาร 2-80-388 นางวิภาส ภาณุมาศ 8-80-2572 นางสาววิมลทิพย์ ทัพย์ไพฑูริย 8-80-10742 นายณัฐวัฒน์ ทรัพย์ดี 8-80-18278 นายชัชวาลย์ ทรัพย์ดี 8-80-15872 นางสาววิภาส ทัพย์ไพฑูริย

STRUCTURAL ENGINEER	AUTHORIZED SIGNATURE
รศ.ดร.วิมลทิพย์ ทัพย์ไพฑูริย ดร.ณัฐวัฒน์ ทรัพย์ดี ดร.วิภาส ภาณุมาศ ดร.ชัชวาลย์ ทรัพย์ดี	รศ.ดร.วิมลทิพย์ ทัพย์ไพฑูริย 88 3993 ดร.ณัฐวัฒน์ ทรัพย์ดี 88 3995 ดร.วิภาส ภาณุมาศ 88 46748 ดร.ชัชวาลย์ ทรัพย์ดี 88 55033

**วิศวกรควบคุม และ รายการคำนวณโครงสร้าง**  
กรรมการควบคุม นายชัชวาลย์ ทรัพย์ดี 88 1021

ELECTRICAL ENGINEER	AUTHORIZED SIGNATURE
นายวิภาส ภาณุมาศ นายชัชวาลย์ ทรัพย์ดี	นายวิภาส ภาณุมาศ 88 4506

MECHANICAL ENGINEER	AUTHORIZED SIGNATURE
ดร.ชัชวาลย์ ทรัพย์ดี ดร.วิภาส ภาณุมาศ	ดร.ชัชวาลย์ ทรัพย์ดี 88 398 ดร.วิภาส ภาณุมาศ 88 1958

SANITARY ENGINEER	AUTHORIZED SIGNATURE
ดร.ชัชวาลย์ ทรัพย์ดี ดร.วิภาส ภาณุมาศ	ดร.ชัชวาลย์ ทรัพย์ดี 88 398 ดร.วิภาส ภาณุมาศ 88 205

GENERAL NOTE  
1. THIS DRAWING IS THE PROPERTY OF ARCHITECTS 48 LIMITED OR ONE OF ITS AFFILIATES. IT IS ISSUED SUBJECT TO THE TERMS, CONDITIONS AND IS NOT TO BE USED EXCEPT IN CONNECTION WITH THE PROJECT FOR WHICH IT IS INTENDED.  
2. DO NOT SCALE THIS DRAWING. USE THE DIMENSIONS ONLY.  
โปรดดูเงื่อนไขที่แนบมาในกรณีที่จำเป็น มิฉะนั้นจะถือว่าไม่ถูกต้อง

คณะกรรมกรควบคุมงาน	AUTHORIZED SIGNATURE
1. นายชัชวาลย์ ทรัพย์ดี ควบคุมงาน	นายชัชวาลย์ ทรัพย์ดี
2. นายวิภาส ภาณุมาศ ควบคุมงาน	นายวิภาส ภาณุมาศ
3. นายชัชวาลย์ ทรัพย์ดี ควบคุมงาน	นายชัชวาลย์ ทรัพย์ดี
4. นายชัชวาลย์ ทรัพย์ดี ควบคุมงาน	นายชัชวาลย์ ทรัพย์ดี
5. นายชัชวาลย์ ทรัพย์ดี ควบคุมงาน	นายชัชวาลย์ ทรัพย์ดี
6. นายชัชวาลย์ ทรัพย์ดี ควบคุมงาน	นายชัชวาลย์ ทรัพย์ดี
7. นายชัชวาลย์ ทรัพย์ดี ควบคุมงาน	นายชัชวาลย์ ทรัพย์ดี
8. นายชัชวาลย์ ทรัพย์ดี ควบคุมงาน	นายชัชวาลย์ ทรัพย์ดี
9. นายชัชวาลย์ ทรัพย์ดี ควบคุมงาน	นายชัชวาลย์ ทรัพย์ดี
10. นายชัชวาลย์ ทรัพย์ดี ควบคุมงาน	นายชัชวาลย์ ทรัพย์ดี
11. นายชัชวาลย์ ทรัพย์ดี ควบคุมงาน	นายชัชวาลย์ ทรัพย์ดี
12. นายชัชวาลย์ ทรัพย์ดี ควบคุมงาน	นายชัชวาลย์ ทรัพย์ดี
13. นายชัชวาลย์ ทรัพย์ดี ควบคุมงาน	นายชัชวาลย์ ทรัพย์ดี

ISSUE/REVISION	NO.	DESCRIPTION	BY	DATE
1	แบบแปลนขยายผนัง - แบบก่อสร้าง		www	30-08-13

DRAWING TITLE

แบบขยายผนัง wall type

CHECKED BY	SIGNED	DRAWING NO.
PM		A
PD		8.01
PA		
JC		

DRAWN BY 30-08-13 SCALE REF. FILE

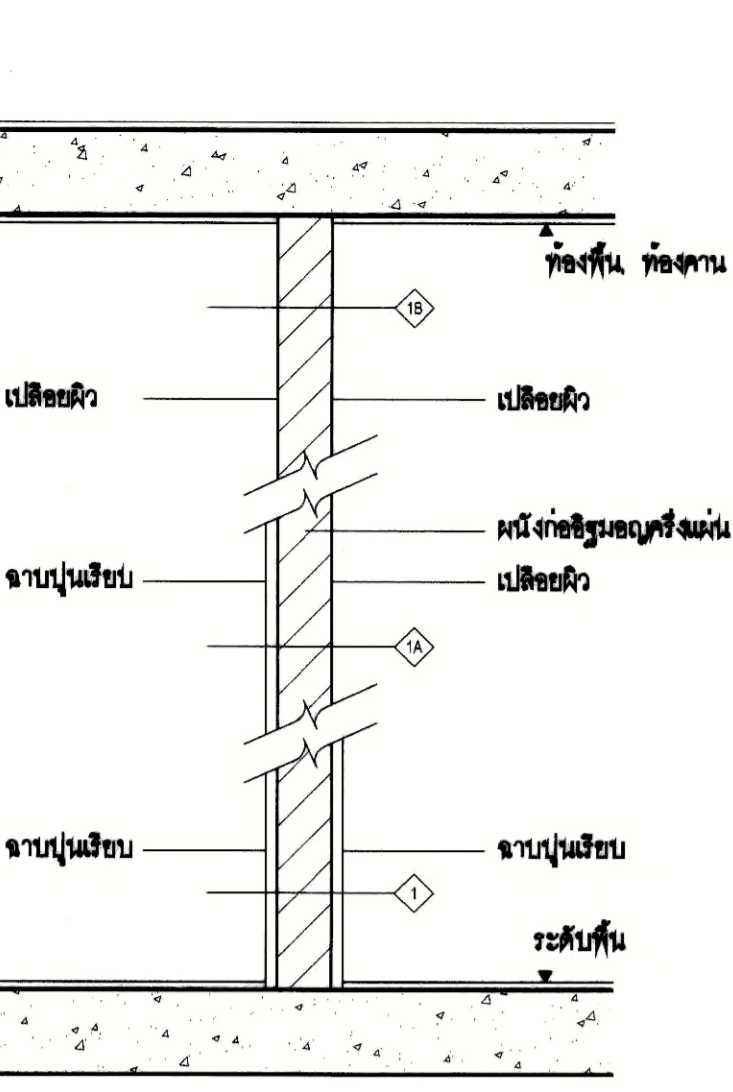

ผนังแบบที่ 1 ผนังก่ออิฐมวลเบาหนา 12.5 CM  
1. ผนังก่ออิฐมวลเบาหนา 15 CM จำนวน 2 ด้าน  
2. ผนังก่ออิฐมวลเบาหนา 15 CM จำนวน 1 ด้าน  
3. ผนังก่ออิฐมวลเบาหนา 15 CM เปลือยผิว

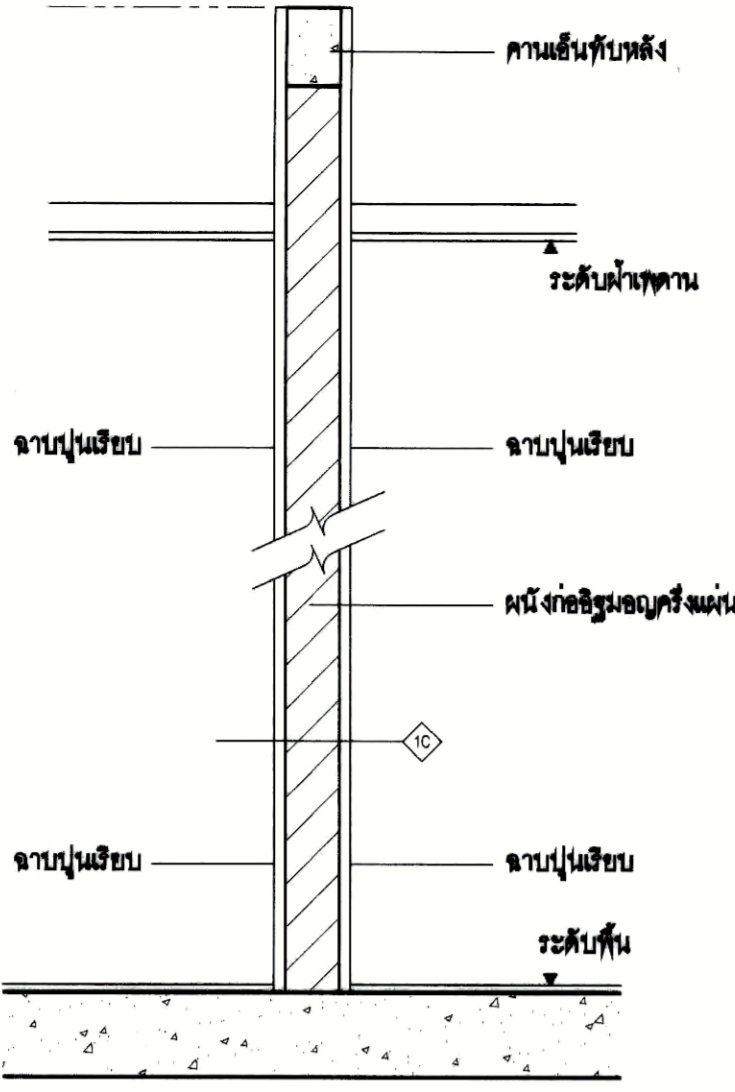

ผนังก่ออิฐมวลเบาหนา 12.5 CM จำนวน 2 ด้าน  
สูงกว่าระดับฝ้าพาดาน 300 มม.

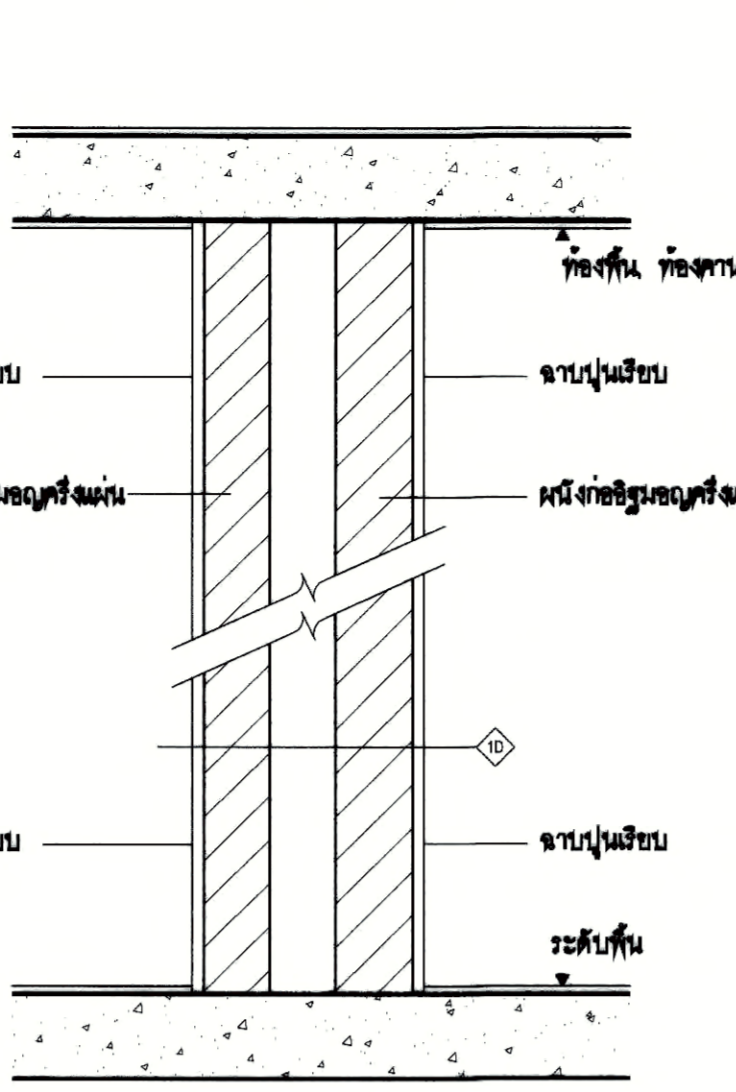

ผนังก่ออิฐมวลเบาหนา 7.5 CM 2 ชั้น สั้นหน้าผาก  
จำนวน 2 ด้าน

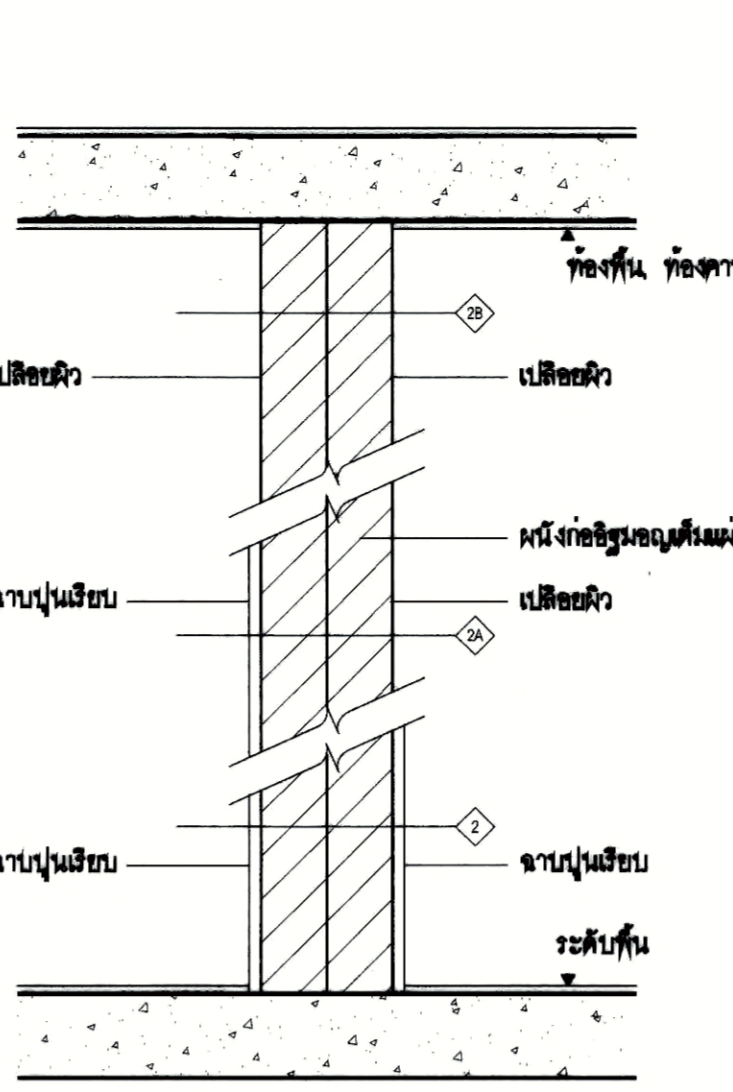

ผนังอิฐมวลเบาคั่น  
จำนวน 2 ด้าน  
ผนังอิฐมวลเบาคั่น  
จำนวน 1 ด้าน  
ผนังอิฐมวลเบาคั่น  
เปลือยผิว

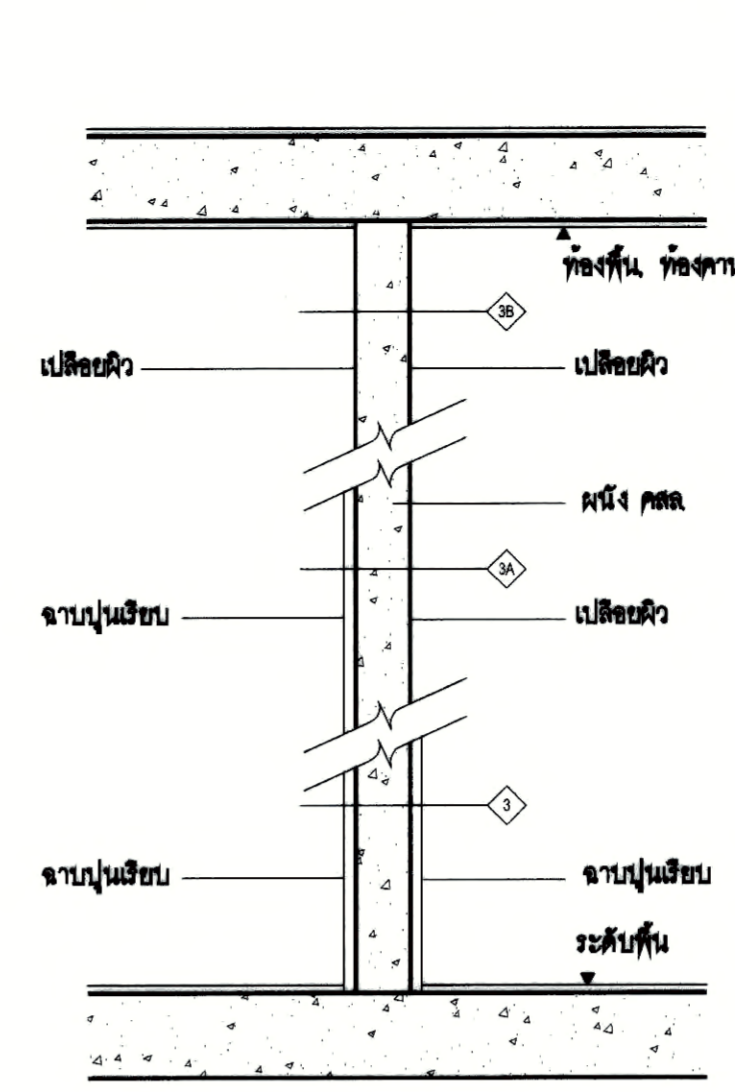

ผนังฉนวนกั้นคั่นฉนวน  
ผนังฉนวนกั้นคั่นฉนวน จำนวน 2 ด้าน  
ผนังฉนวนกั้นคั่นฉนวน จำนวน 1 ด้าน  
ผนังฉนวนกั้นคั่นฉนวน เปลือยผิว

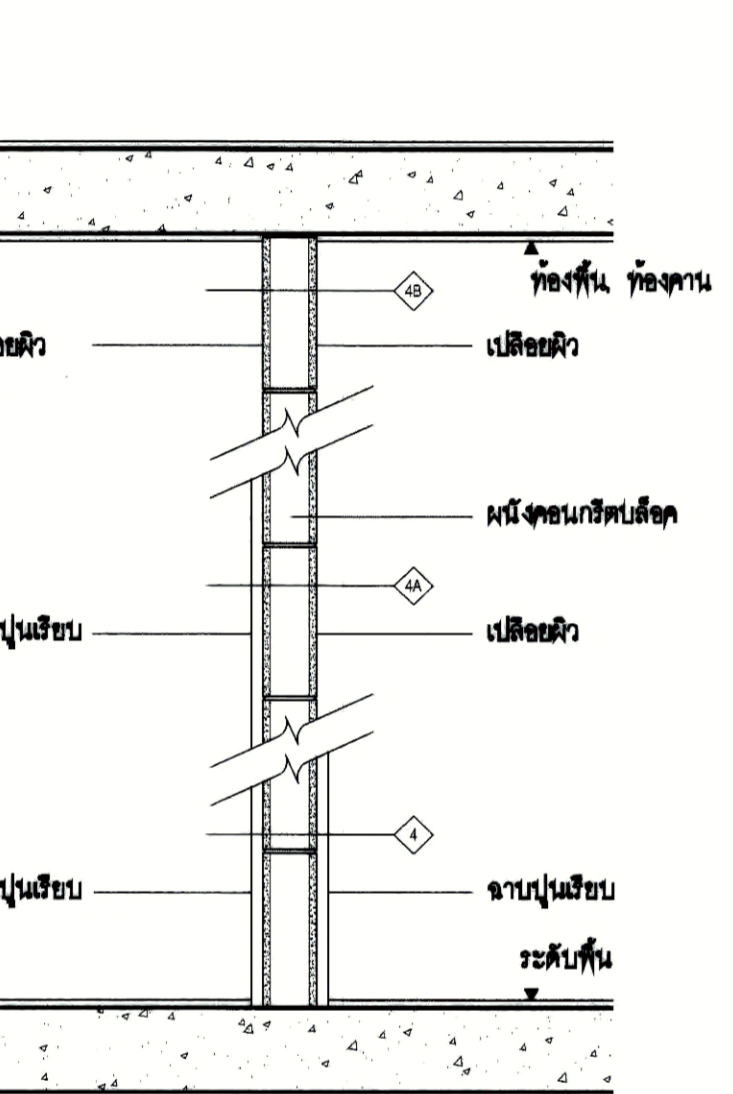

ผนังฉนวนกั้นคั่นฉนวนหนา 3"  
1. ผนังฉนวนกั้นคั่นฉนวนหนา 3" จำนวน 2 ด้าน  
2. ผนังฉนวนกั้นคั่นฉนวนหนา 3" จำนวน 1 ด้าน  
3. ผนังฉนวนกั้นคั่นฉนวนหนา 3" เปลือยผิว

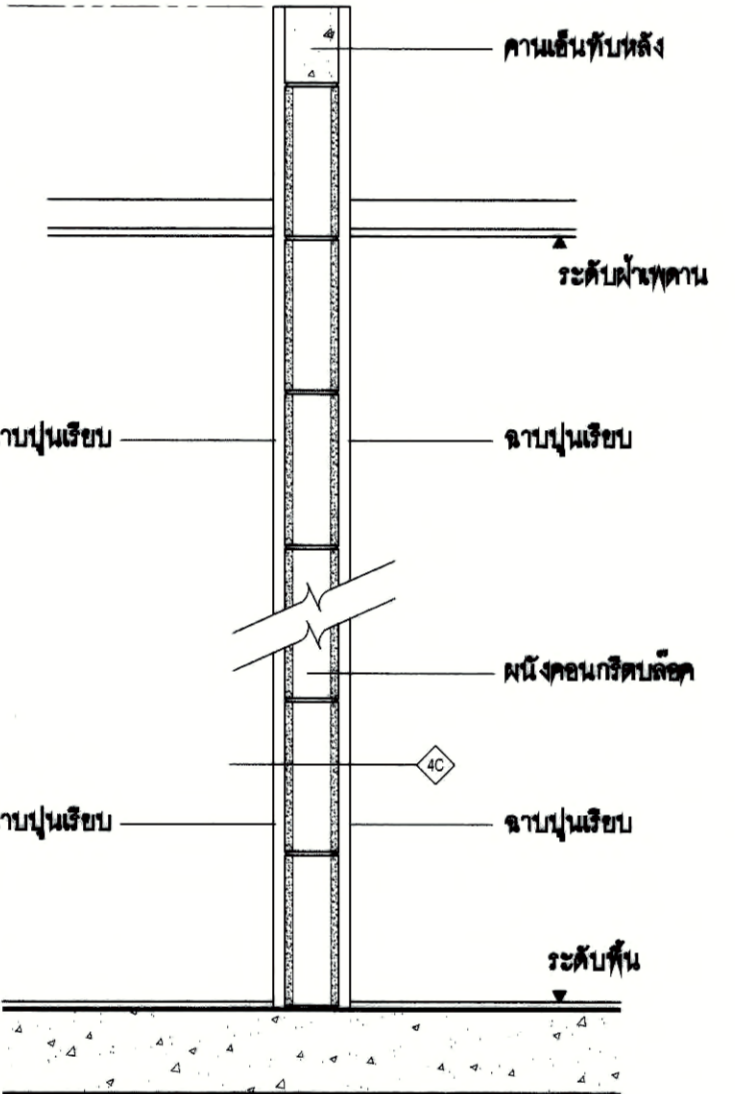

ผนังฉนวนกั้นคั่นฉนวนหนา 3" จำนวน 2 ด้าน  
สูงกว่าระดับฝ้าพาดาน 300 มม.

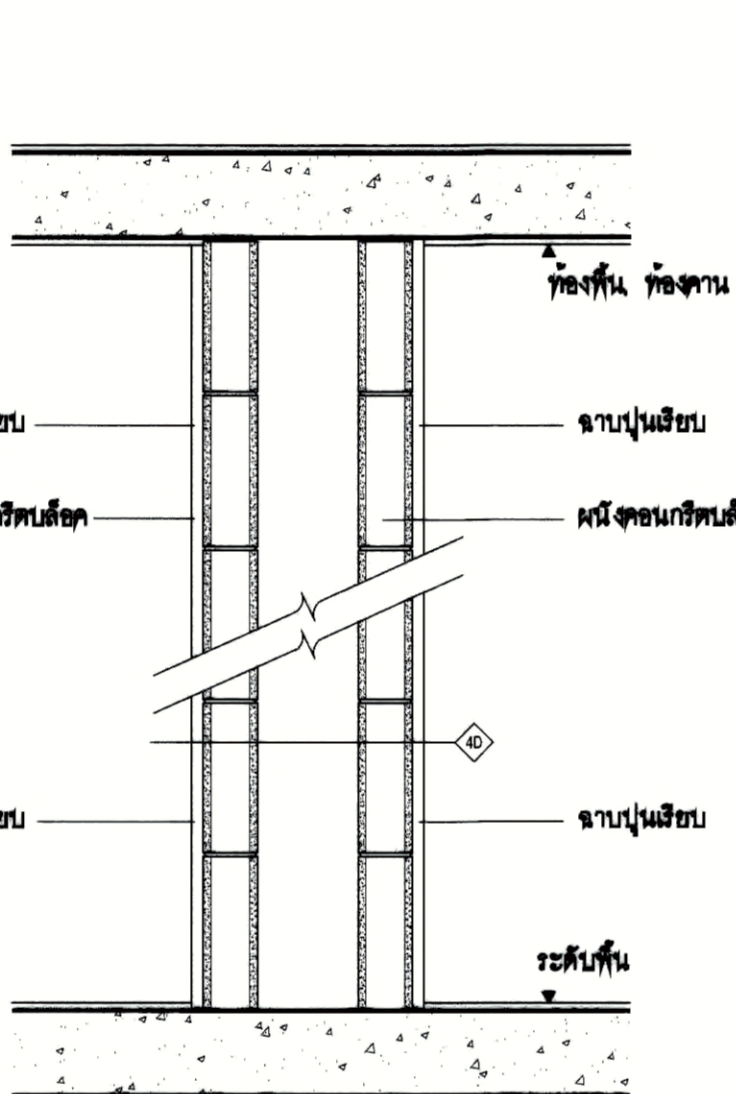

ผนังฉนวนกั้นคั่นฉนวนหนา 3" 2 ชั้น สั้นหน้าผาก  
จำนวน 2 ด้าน

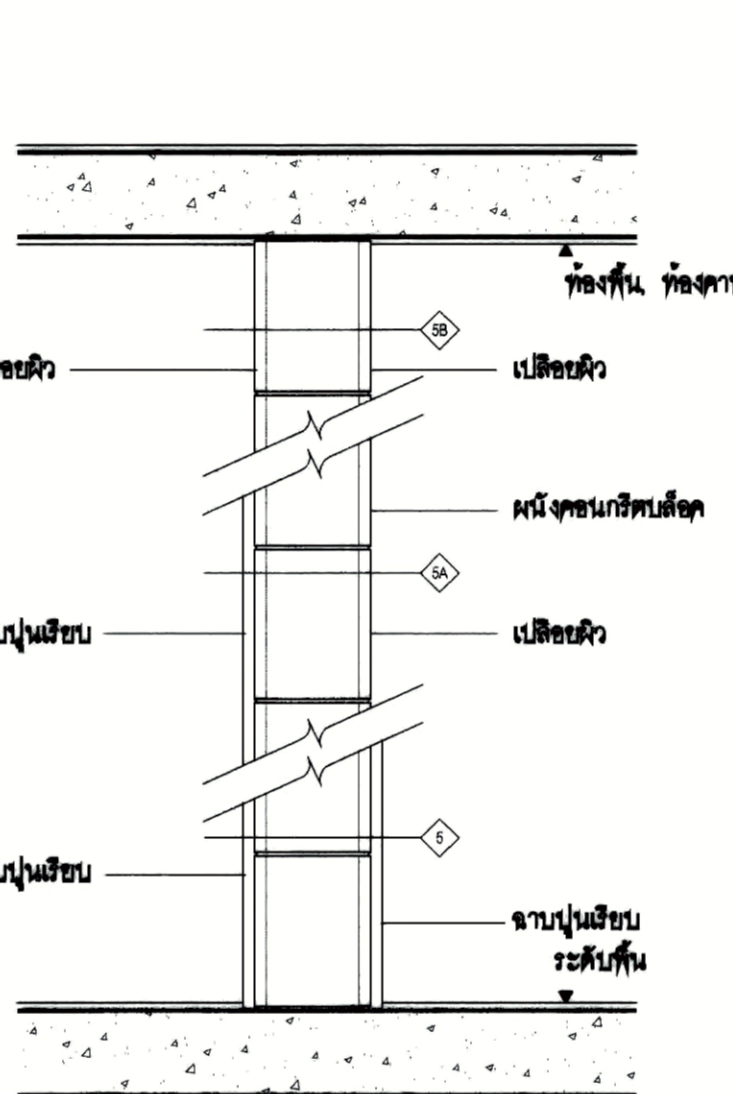

ผนังฉนวนกั้นคั่นฉนวนหนา 3"  
ผนังฉนวนกั้นคั่นฉนวนหนา 3" จำนวน 2 ด้าน  
ผนังฉนวนกั้นคั่นฉนวนหนา 3" จำนวน 1 ด้าน  
ผนังฉนวนกั้นคั่นฉนวนหนา 3" เปลือยผิว

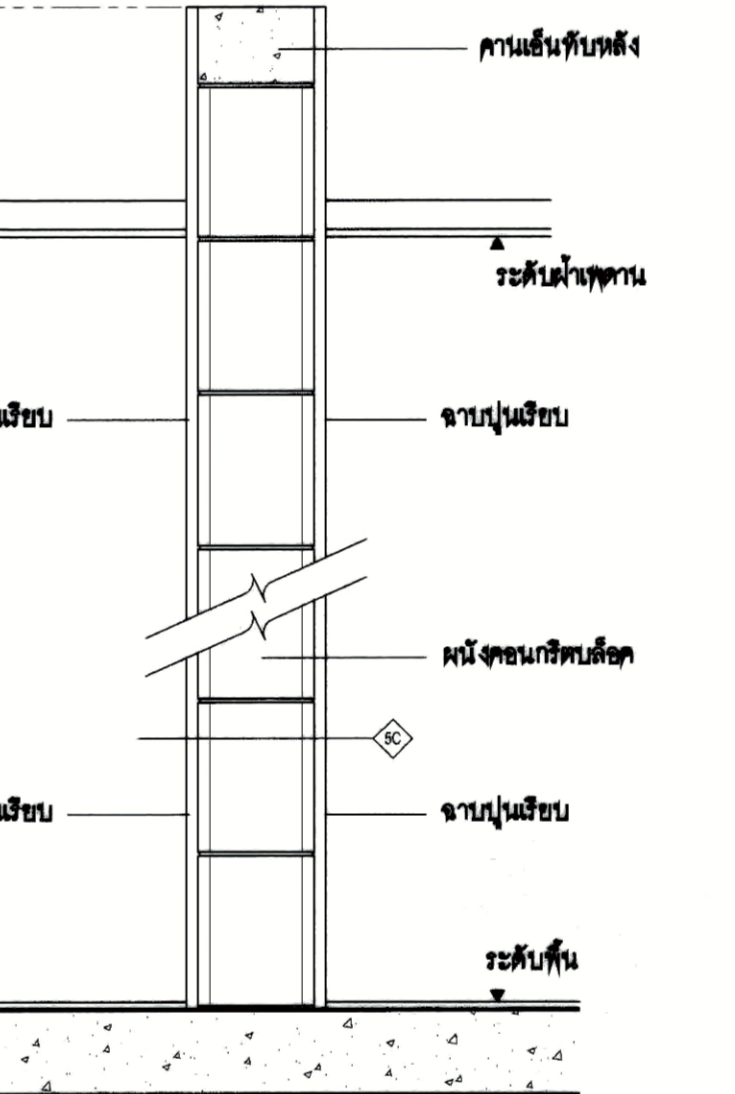

ผนังฉนวนกั้นคั่นฉนวนหนา 3"  
ผนังฉนวนกั้นคั่นฉนวนหนา 3" จำนวน 2 ด้าน  
สูงกว่าระดับฝ้าพาดาน 300 มม.

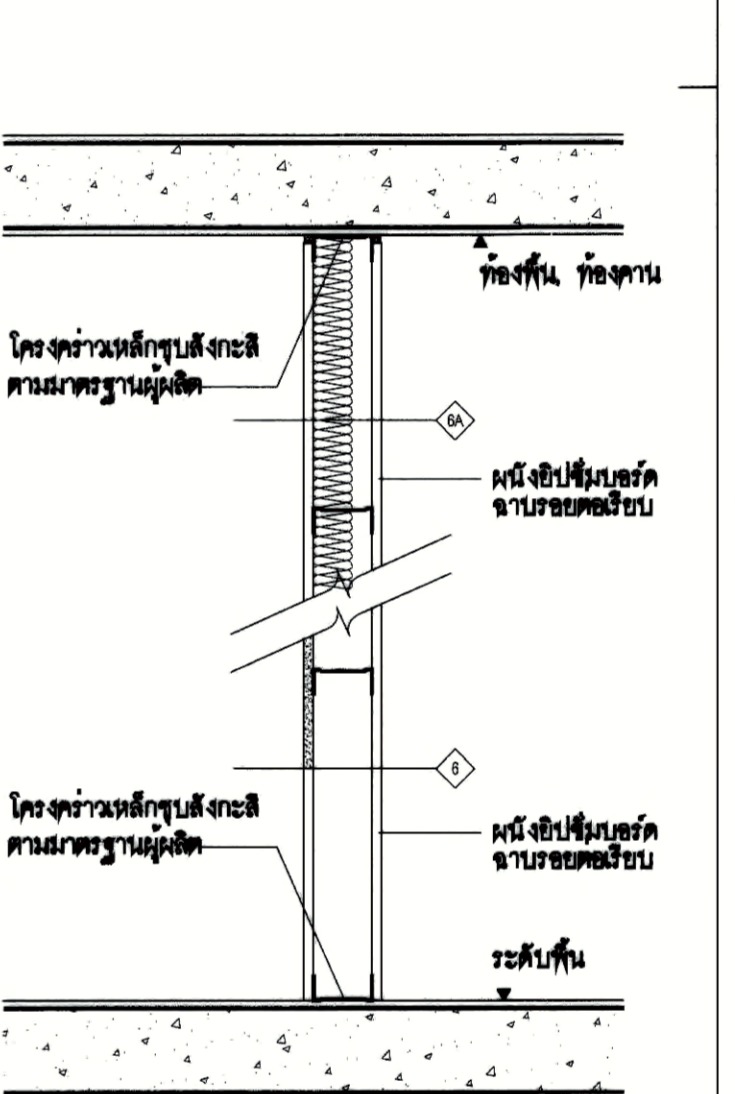

ผนังฉนวนกั้นคั่นฉนวนหนา 3"  
ผนังฉนวนกั้นคั่นฉนวนหนา 3" จำนวน 2 ด้าน  
ผนังฉนวนกั้นคั่นฉนวนหนา 3" จำนวน 2 ด้าน ภายในฉนวน INSULATION

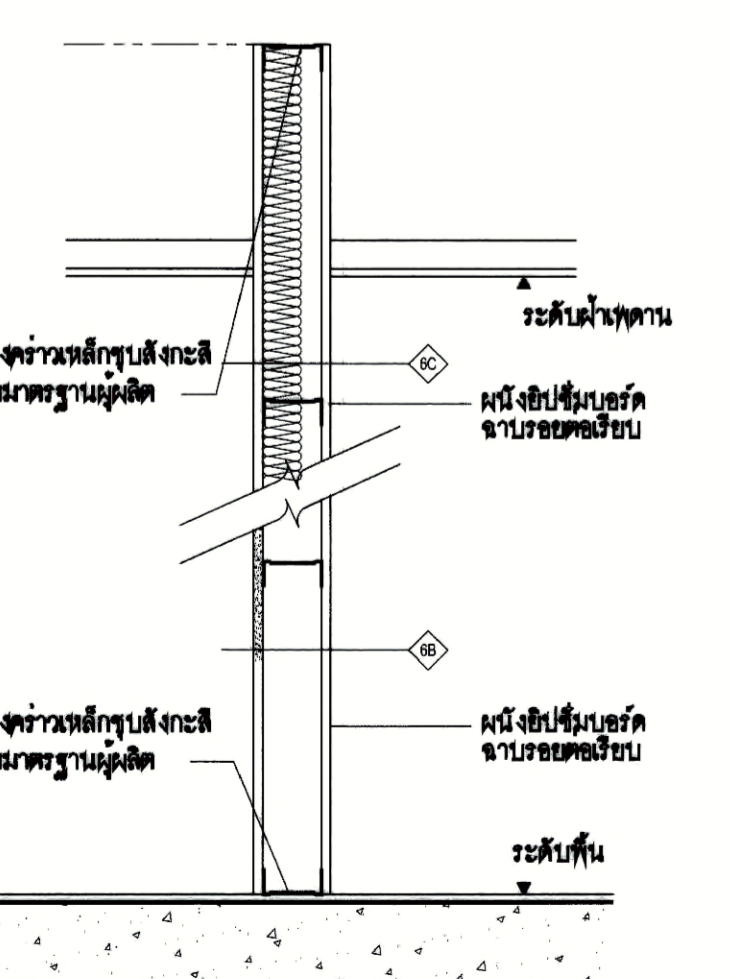

ผนังฉนวนกั้นคั่นฉนวนหนา 3"  
ผนังฉนวนกั้นคั่นฉนวนหนา 3" จำนวน 2 ด้าน ภายในฉนวน INSULATION สูงกว่าระดับฝ้าพาดาน 300 มม.

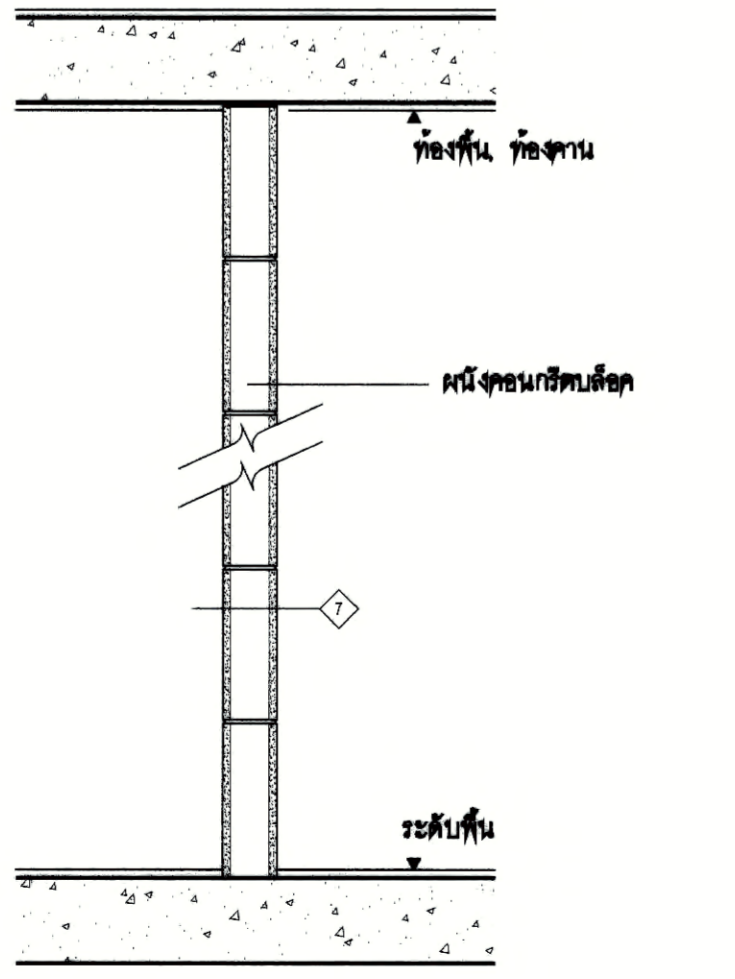

ผนังฉนวนกั้นคั่นฉนวนหนา 3" ระหว่างคาน 20 x 20 CM  
เปลือยผิว

หมายเหตุ  
- ผนังก่ออิฐมวลเบาให้ตามรูปที่แนบมา  
- ผนังฉนวนกั้นคั่นฉนวนและฉนวนกันความร้อนให้ใช้ตามข้อกำหนดของวัสดุที่ใช้  
- ไม้กระดานเป็นระบบ POST TENSION ไม้มีโฟม POLYSTYRENE ความหนา 20 มม. ด้านในผนังก่ออิฐมวลเบาให้ตามรูปที่แนบมา

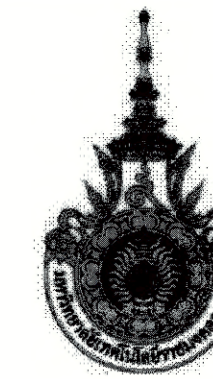

PROJECT NUMBER RA-13-01

PROJECT NAME

อาคารแสดงนิทรรศการและ  
การสอนนันทนาการ จำนวน 1 หลัง

OWNER: **LTK ราชบงกช  
กรุงเทพ**

LOCATION:  
เลขที่ 2 ถนนนางสนิม แขวงทุ่งมหาเมฆ  
เขตสาทร กรุงเทพมหานคร 10120

architects  
**regal**  
32148 หมู่บ้านจตุรพักตรพิมาน  
ตำบลจตุรพักตรพิมาน อำเภอเมือง จังหวัดขอนแก่น 11000  
TEL. +66 (0) 2160-0917  
FAX. +66 (0) 2160-0918  
E-MAIL. regalarchitect@ yahoo.com

บริษัท เรา สถาปนิก จำกัด

ARCHITECT	AUTHORIZED SIGNATURE
นางอุบลรัตน์ พรหมพันธ์ 2-ธค 398	
นางวิภากร ภูมิกุล 4-ธค 2572	
นางสาวศรินทร์พร พิทยะวิฑูรย์ 2-ธค 10742	
นายอภิวัฒน์ ขุนสวัสดิ์ 2-ธค 18278	
นายชวชาติ เกตุวงศ์ 2-ธค 15872	
นางสาววิภากร ภูมิกุล	

STRUCTURAL ENGINEER	AUTHORIZED SIGNATURE
รศ.ดร. กานดาพร วัฒนชัย 25-ธค 3693	
นายสุเมธ ศรีนันทชัย 25-ธค 5685	
นายสุวิทย์ สุทธิพงษ์ 25-ธค 48748	
นายสุวิทย์ ทรัพย์งาม 25-ธค 55033	

วิศวกรตรวจสอบ และ รายการคำนวณโครงสร้าง	AUTHORIZED SIGNATURE
รศ.ดร.กานดาพร วัฒนชัย 25-ธค 3693	

ELECTRICAL ENGINEER	AUTHORIZED SIGNATURE
นายอภิวัฒน์ ขุนสวัสดิ์ 25-ธค 18278	

MECHANICAL ENGINEER	AUTHORIZED SIGNATURE
นายอภิวัฒน์ ขุนสวัสดิ์ 25-ธค 18278	

SANITARY ENGINEER	AUTHORIZED SIGNATURE
นายอภิวัฒน์ ขุนสวัสดิ์ 25-ธค 18278	

GENERAL NOTE  
 1. THIS DRAWING IS THE PROPERTY OF ARCHITECTS 48 LIMITED OR ONE OF ITS AFFILIATES. IT IS BEING SUBMITTED TO YOU FOR REVIEW AND IS NOT TO BE USED EXCEPT IN CONNECTION WITH THE PROJECT FOR WHICH IT IS INTENDED.  
 2. DO NOT SCALE THIS DRAWING. USE FIGURED DIMENSIONS ONLY.  
 ไม่ให้ใช้ตัวนี้เพื่อสิ่งอื่นที่ไม่ใช่โครงการนี้

คณะกรรมการควบคุมแบบ	AUTHORIZED SIGNATURE
1. นายอภิวัฒน์ ขุนสวัสดิ์ ควบคุมแบบ	
2. นายสุเมธ ศรีนันทชัย ควบคุมแบบ	
3. นายสุวิทย์ สุทธิพงษ์ ควบคุมแบบ	
4. นายอภิวัฒน์ ขุนสวัสดิ์ ควบคุมแบบ	
5. นายชวชาติ เกตุวงศ์ ควบคุมแบบ	
6. นายสุเมธ ศรีนันทชัย ควบคุมแบบ	
7. นายอภิวัฒน์ ขุนสวัสดิ์ ควบคุมแบบ	
8. นายสุวิทย์ สุทธิพงษ์ ควบคุมแบบ	
9. นายชวชาติ เกตุวงศ์ ควบคุมแบบ	
10. นายอภิวัฒน์ ขุนสวัสดิ์ ควบคุมแบบ	
11. นายสุเมธ ศรีนันทชัย ควบคุมแบบ	
12. นายสุวิทย์ สุทธิพงษ์ ควบคุมแบบ	
13. นายชวชาติ เกตุวงศ์ ควบคุมแบบ	

ISSUE/REVISION	NO.	DESCRIPTION	BY	DATE
	1	แบบแปลนสถาปัตย์ - แบบก่อสร้าง	www	30-08-13

DRAWING TITLE  
**แบบขยายประตู**

CHECKED BY	ARCHITECT	SIGNED	DRAWING NO.
PN			A
PD			8.02
PA			
JC			

DRAWN BY: 30-08-13 SCALE: REF. FILE

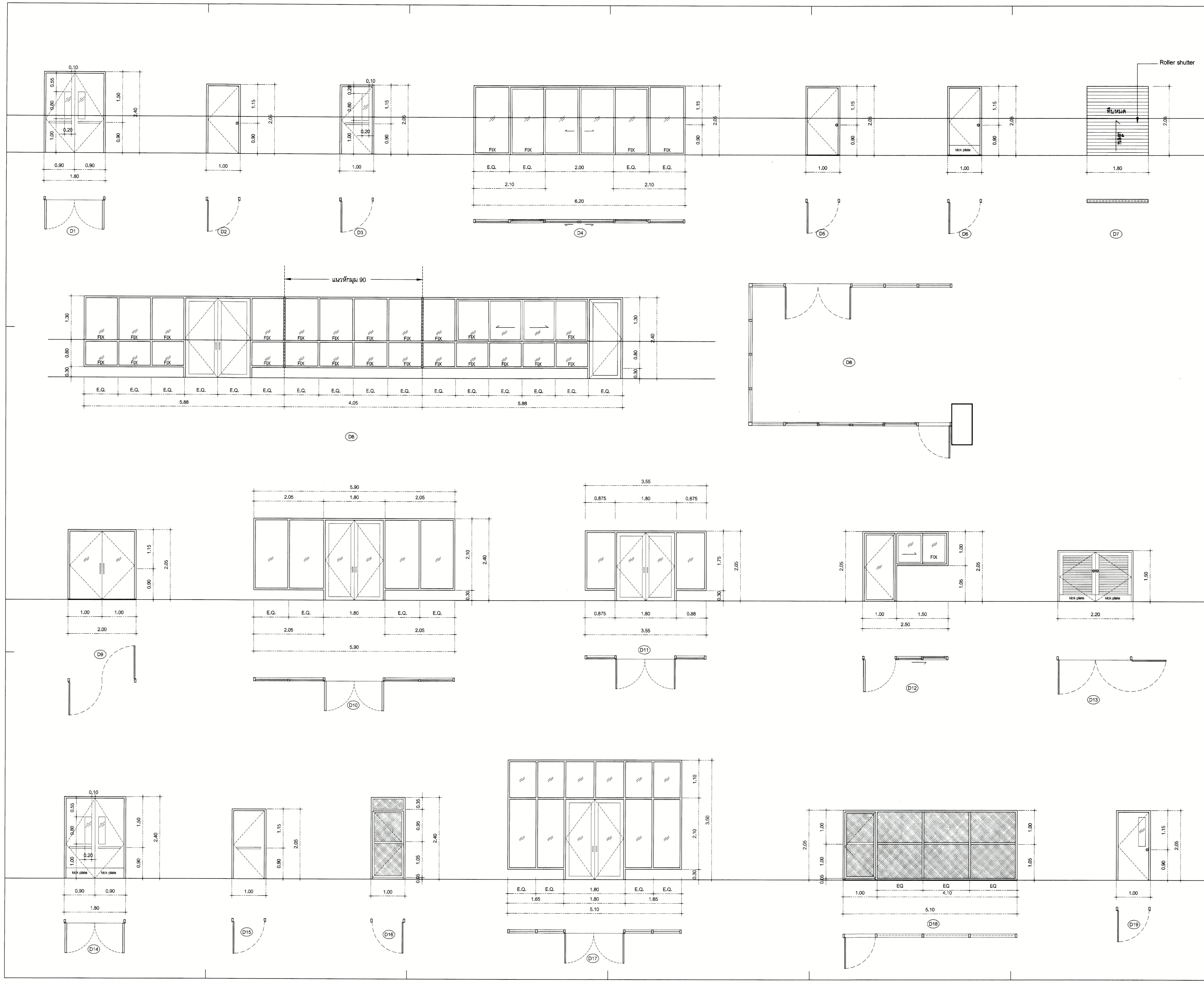

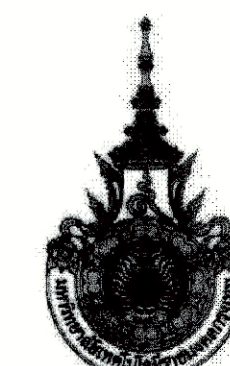

PROJECT NUMBER RA-13-01

PROJECT NAME

อาคารแสดงนิทรรศการและ  
การสอนชั้นทางการ จำนวน 1 หลัง

OWNER: **UTK** **ราชบงกค  
กรุงเทพ**

LOCATION:  
เลขที่ 2 ถนนนางสีนจี แขวงทุ่งมหาเมฆ  
เขตสาทร กรุงเทพมหานคร 10120

architects  
**regal**  
3249 หมู่บ้านคาร์ดินัลสีกันระชาชื่น  
ตำบลท่าพระ อำเภอเมือง จังหวัดนนทบุรี 11000  
TEL. +66 (0) 2192-0917  
FAX. +66 (0) 2192-0918  
E-MAIL: regaarchitects@yahoo.com

บริษัท เรกา สถาปนิก จำกัด

ARCHITECT	AUTHORIZED SIGNATURE
นายสุวิทย์ ทนทนพันธ์ 2-ธค. 388	
นายวิฑูรย์ วัฒนศิริ 4-ธค. 2572	
นายสุวิทย์ ทนทนพันธ์ 7-ธค. 19742	
นายวิฑูรย์ วัฒนศิริ 7-ธค. 16278	
นายสนธิชาติ ชาติวงศ์ 7-ธค. 15872	
นายสุวิฑูรย์ วัฒนศิริ	

STRUCTURAL ENGINEER	AUTHORIZED SIGNATURE
รศ.ดร. กาญจนาภรณ์ ฐน 3693	
นายสุวิทย์ วัฒนศิริ ฐน 5685	
นายสุวิทย์ วัฒนศิริ ฐน 46748	
นายสุวิทย์ วัฒนศิริ ฐน 59533	

วิศวกรตรวจสอบ และ รายการคำนวณโครงสร้าง  
รศ.ดร. กาญจนาภรณ์ ฐน 1021

ELECTRICAL ENGINEER	AUTHORIZED SIGNATURE
นายสุวิทย์ วัฒนศิริ ฐน 859	
นายสุวิทย์ วัฒนศิริ ฐน 4506	

MECHANICAL ENGINEER	AUTHORIZED SIGNATURE
นายสุวิทย์ วัฒนศิริ ฐน 398	
นายสุวิทย์ วัฒนศิริ ฐน 1998	

SANITARY ENGINEER	AUTHORIZED SIGNATURE
นายสุวิทย์ วัฒนศิริ ฐน 388	
นายสุวิทย์ วัฒนศิริ ฐน 205	

GENERAL NOTE  
 1. THIS DRAWING IS THE PROPERTY OF ARCHITECTS 49 LIMITED OR ONE OF ITS  
 AFFILIATES. IT IS ISSUED SUBJECT TO RETURN UPON DEMAND AND IS NOT TO  
 BE USED EXCEPT IN CONNECTION WITH THE PROJECT FOR WHICH IT IS INTENDED.  
 2. DO NOT SCALE THIS DRAWING. USE FIGURED DIMENSIONS ONLY.  
 ไม่ให้คัดลอกหรือทำซ้ำโดยไม่ได้รับอนุญาตจากสถาปนิก

คณะกรรมการตรวจสอบ	AUTHORIZED SIGNATURE
1. นายสุวิทย์ วัฒนศิริ ประธานกรรมการ	
2. นายสุวิทย์ วัฒนศิริ กรรมการ	
3. นายสุวิทย์ วัฒนศิริ กรรมการ	
4. นายสุวิทย์ วัฒนศิริ กรรมการ	
5. นายสุวิทย์ วัฒนศิริ กรรมการ	
6. นายสุวิทย์ วัฒนศิริ กรรมการ	
7. นายสุวิทย์ วัฒนศิริ กรรมการ	
8. นายสุวิทย์ วัฒนศิริ กรรมการ	
9. นายสุวิทย์ วัฒนศิริ กรรมการ	
10. นายสุวิทย์ วัฒนศิริ กรรมการ	
11. นายสุวิทย์ วัฒนศิริ กรรมการ	
12. นายสุวิทย์ วัฒนศิริ กรรมการ	
13. นายสุวิทย์ วัฒนศิริ กรรมการและเลขานุการ	

ISSUE/REVISION	NO.	DESCRIPTION	BY	DATE
	1	แบบแปลนอาคาร - แบบก่อสร้าง	www	30-08-13

DRAWING TITLE

แบบขยายประตู

CHECKED BY	ARCHITECT	SIGNED	DRAWING NO.
PM			A
PD			8.03
PA			
JC			

DRAWN BY	PRINTED DATE	SCALE	REF. FILE
	30-08-13		

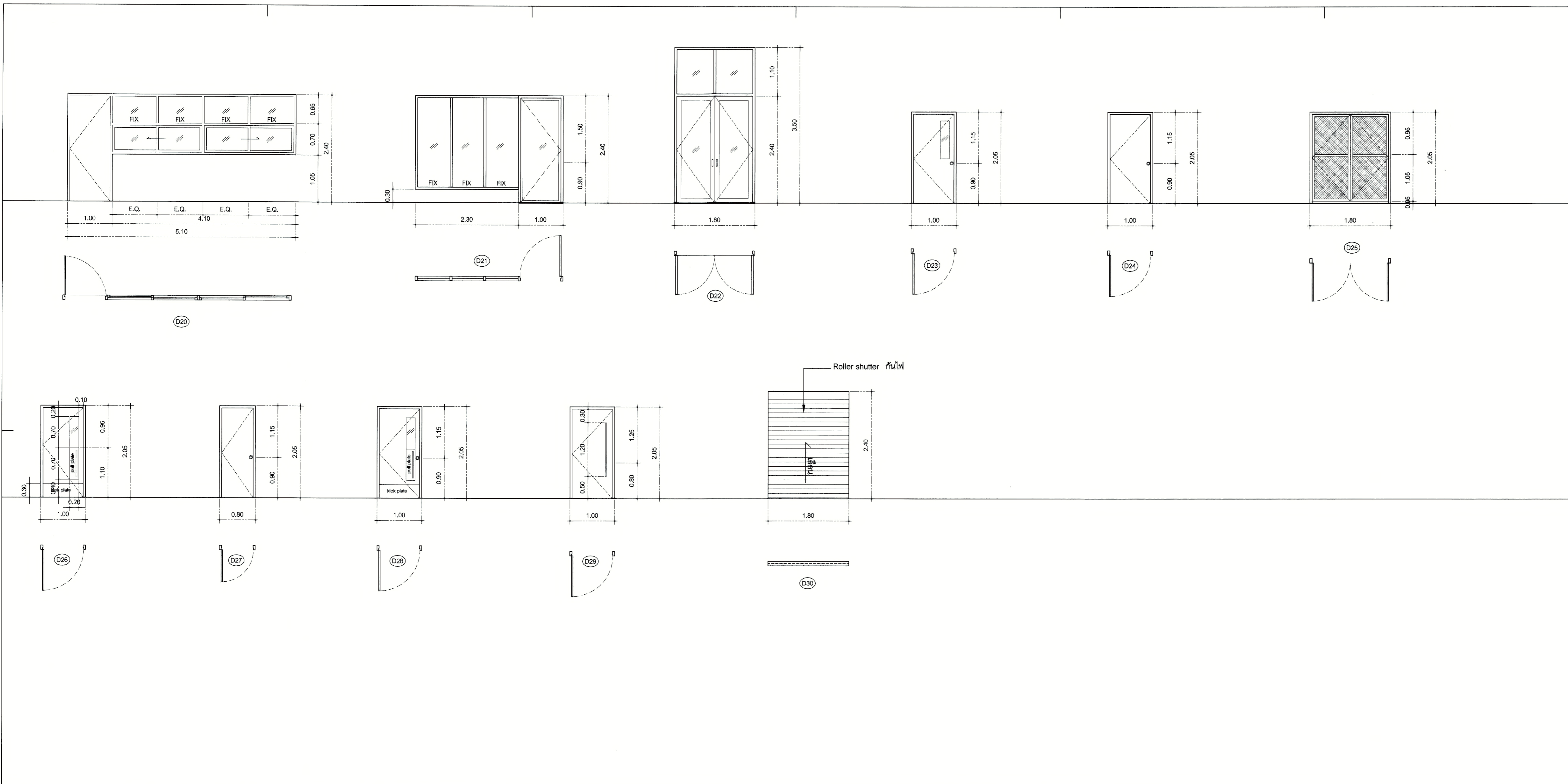

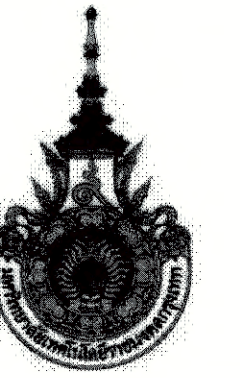

PROJECT NUMBER RA-13-01  
PROJECT NAME

อาคารแสดงนิทรรศการและ  
การสอนชั้นประถมศึกษา จำนวน 1 หลัง

OWNER: **UTK** ราชบงกค  
กรุงเทพ

LOCATION:  
เลขที่ 2 ถนนนางลิ้นจี่ แขวงทุ่งมหาเมฆ  
เขตสาทร กรุงเทพมหานคร 10120

architects  
**rega**  
3310 หมู่บ้านนิคมพัฒนาเมืองใหม่  
ตำบลหนองแขก อำเภอเมืองฯ จังหวัดนนทบุรี 11000  
TEL+66 (0) 2182-0917  
FAX+66 (0) 2182-0918  
E-MAIL: regaarchitect@regarchitect.com

บริษัท เรกา สถาปนิก จำกัด

ARCHITECT	AUTHORIZED SIGNATURE
นายสุวิทย์ วัฒนพานิชย์ ฐ.บ. 388	
นายสุวิทย์ วัฒนพานิชย์ ฐ.บ. 2572	
นางสาวกัญญาภัทน์ พิทธิสุขชาติ ฐ.บ. 10742	
นายสุวิทย์ วัฒนพานิชย์ ฐ.บ. 18278	
นายสุวิทย์ วัฒนพานิชย์ ฐ.บ. 19872	

STRUCTURAL ENGINEER	AUTHORIZED SIGNATURE
วิวัฒน์ กาญจนวัฒน์ ฐ.บ. 3993	
บุญเสริม ศรีนาคสุวรรณ ฐ.บ. 5695	
วิวัฒน์ ศรีโพธิ์ชัย ฐ.บ. 46748	
วิวัฒน์ วัฒนพานิชย์ ฐ.บ. 55033	

วิศวกรควบคุมแบบ และ รายการคำนวณโครงสร้าง	AUTHORIZED SIGNATURE
สมานัญญา แสงสาลีโย ฐ.บ. 1021	

ELECTRICAL ENGINEER	AUTHORIZED SIGNATURE
มาดิส โสภิตาภรณ์ ฐ.บ. 859	
ธนภพ วิมลสุภกิจ ฐ.บ. 4506	

MECHANICAL ENGINEER	AUTHORIZED SIGNATURE
ศุภกร จิตภักดานนท์ ฐ.บ. 398	
ณัฐวิทย์ พิทยะวิบูลย์ ฐ.บ. 1958	

SANITARY ENGINEER	AUTHORIZED SIGNATURE
ศุภวัฒน์ วาณิชชุกุล ฐ.บ. 368	
ณัฐวัฒน์ สิงห์พันธ์ ฐ.บ. 205	

GENERAL NOTE  
1. THIS DRAWING IS THE PROPERTY OF ARCHITECTS 48 LIMITED OR ONE OF ITS AFFILIATES. IT IS ISSUED SUBJECT TO RETURN UPON DEMAND AND IS NOT TO BE USED EXCEPT IN CONNECTION WITH THE PROJECT FOR WHICH IT IS INTENDED.  
2. DO NOT SCALE THIS DRAWING. USE FIGURED DIMENSIONS ONLY.  
ไม่ได้ออกแบบโดยคำนึงถึงผลกระทบจากสภาพแวดล้อม

คณะกรรมการควบคุมแบบ	AUTHORIZED SIGNATURE
1. นายสุวิทย์ วัฒนพานิชย์ ประธานกรรมการ	
2. นายสุวิทย์ วัฒนพานิชย์ กรรมการ	
3. นายสุวิทย์ วัฒนพานิชย์ กรรมการ	
4. นายสุวิทย์ วัฒนพานิชย์ กรรมการ	
5. นายสุวิทย์ วัฒนพานิชย์ กรรมการ	
6. นายสุวิทย์ วัฒนพานิชย์ กรรมการ	
7. นายสุวิทย์ วัฒนพานิชย์ กรรมการ	
8. นายสุวิทย์ วัฒนพานิชย์ กรรมการ	
9. นายสุวิทย์ วัฒนพานิชย์ กรรมการ	
10. นายสุวิทย์ วัฒนพานิชย์ กรรมการ	
11. นายสุวิทย์ วัฒนพานิชย์ กรรมการ	
12. นายสุวิทย์ วัฒนพานิชย์ กรรมการ	
13. นายสุวิทย์ วัฒนพานิชย์ กรรมการ	

ISSUE / REVISION	DESCRIPTION	BY	DATE
1	แบบแปลนอาคาร - แบบสุดท้าย	www	30-08-13

DRAWING TITLE  
แบบขยายหน้าต่าง

CHECKED BY	SIGNED	DRAWING NO.
PM		A
PD		8.04
PA		
JC		

DRAWN BY	SCALE
PRINTED DATE 30-08-13	REF. FILE

